



ISSN : 1300 - 3542

# DİL

## DERGİSİ

*Language Journal*

Sayı: 151 Ocak - Şubat - Mart 2011

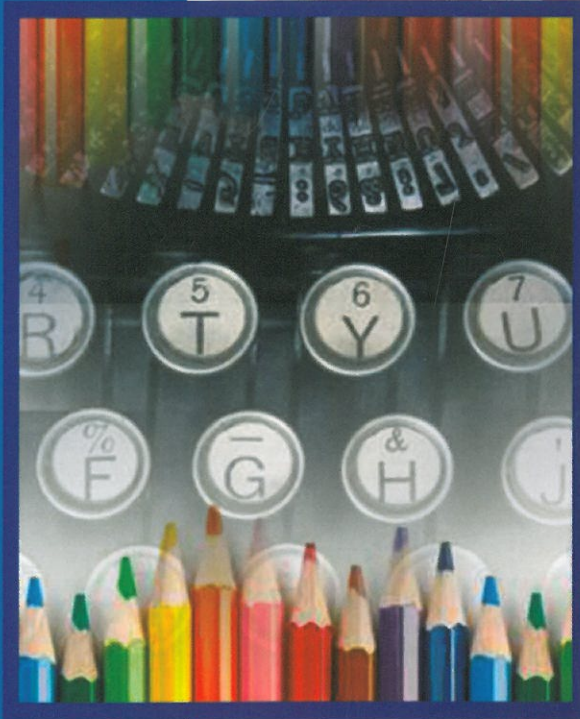

*Bahtiyar Makaroğlu*

*Nursel Tan Elmas*

*Bengü Günel*

*Fatma Susar Kırmızı*

*Hüseyin Ersoy*

*İlker Aydın*

*Türkay Bulut*

# DİL DERGİSİ

*Language Journal*  
*Sayı: 151 Ocak-Şubat-Mart 2011*

**Dergimiz Hakemlidir**

## DİL DERGİSİ DANIŞMA KURULU

Kamile Ün Açıkğöz  
Mustafa Aksan  
Yeşim Aksan  
Hikmet Asutay  
Aysu Ata  
Özgür Aydın  
Ayşen Cem  
Özler Çakır  
Feryal Çubukçu  
Melek Delilbaşı  
Ömer Demircan  
Özcan Demirel  
Ayşe Pamir Dietrich  
Aysu Erden  
İclal Ergenç  
Tuna Ertem  
Seda Gökmen  
M. Ertan Gökmen  
Doğan Günay  
Talat Sait Halman  
Emel Huber  
Kamil İşeri  
Selçuk İşsever  
Abdülkadir Kabadayı  
Metin Karadağ  
Ayla Kaşoğlu  
Cahit Kavcar  
İlknur Keçik

Hafize Keser  
Ayşe Kıran  
Hicabi Kırlangıç  
Ece Korkut  
Aydın Köksal  
Dursun Köse  
Mehmet Ölmez  
Zuhal Ölmez  
Derya Örs  
Fatma Hülya Özcan  
Hayrettin Parlakyıldız  
Dilek Peçenek  
Şükriye Ruhi  
Christoph Schroeder  
Sedat Sever  
Hamit Sunel  
Sargut Şölçün  
Osman Toklu  
Hayriye Topçuoğlu  
Sena Tulpar  
Ümit Deniz Turan  
Gülsün Leyla Uzun  
Kutlay Yağmur  
Süleyman Yıldız  
Hicran Yusufoglu  
Ayşegül Yüksel  
Dursun Zengin  
Deniz Zeyrek  
A. Merthan Dündar

**ISSN 1300 - 3542**

Üç ayda bir yayımlanır. Tüm hakları saklıdır. Derginin adı belirtilmeden hiçbir alıntı yapılamaz.  
Dergide yayımlanan yazıların sorumluluğu yazarlara aittir.  
Dergiye gönderilen yazılar, yayımlansın yayımlanmasın iade edilemez.

Published every three months. All rights reserved. No part of this publication may be reproduced or utilized in any form without a reference to the name of the journal. The writers are responsible for their articles. Papers submitted to TÖMER Dil Dergisi (Language Journal) will not be returned to authors.

**Dil Dergisi 2002 yılından itibaren ULAKBİM veritabanına aktarılmaktadır.**

**Basım Tarihi**

25/04/2012

**Basım Yeri**

ANKARA ÜNİVERSİTESİ BASİMEVİ  
Adres: İncitaşı Sokak No: 10 Beşevler / ANKARA

**Ankara Üniversitesi  
Türkçe ve Yabancı Dil Uygulama  
ve Araştırma Merkezi**

**TÖMER**

**Adına Sahibi**

Prof. Dr. N. Engin UZUN

\*

**Sorumlu Yazı İşleri Müdürü**

Cantürk CORA

\*

**Baş Editör**

Dr. Arzu ATEŞ

\*

**Editörler**

Cemil KURT

Mesut DURSUN

Gülben GENCER

Dr. Sebahat ALAN

\*

**Hakem Kurulu**

Prof. Dr. N. Engin UZUN

Dr. Gülser AKDOĞAN

Dr. Naciye ÖZDEMİR

Dr. Sebahat ALAN

Dr. Arzu ATEŞ

Dr. Aygül ŞIKLAR ÇELİK

Dr. Yusuf POLAT

\*

**Kapak Çalışması**

Nursun SAKAL

\*

**Dizgi-Tasarım**

Zuhal AKIN

\*

**Yayın Türü**

Yaygın Süreli

\*

**Yayın İdare Merkezi Adresi**

**DİL DERGİSİ EDITÖRLÜĞÜ**

Ankara Üniversitesi Gölbaşı Yerleşkesi

Bahçelievler Mahallesi H Blok

Gölbaşı - ANKARA

Tel: (312) 468 70 63/119 Fax: 426 27 45

\*

**Abonelik ve İletişim**

dildergisi@tomer.ankara.edu.tr

\*

**Yıllık Abonelik Ücreti**

Yurtiçi: 16₺

Yurtdışı: 40₺ - 30₺

## BU SAYIDA

- 7** İkinci Dil Olarak Türkçede Yapısal Olmayan Durum Edinimi: Konusal Roller Temelli İnceleme  
*Bahtiyar Makaroğlu*  
*Nursel Tan Elmas*  
*Bengü Günel*
- 22** Yaratıcı Yazma Ürünlerinin Bazı Ölçütler Açısından Değerlendirilmesine İlişkin Nitel Bir Çalışma  
*Fatma Susar Kırmızı*
- 36** Çevirinin Üst Alan (Çeviribilim) ve Altalan (Yazılı Çeviri, Sözlü Çeviri) Adlarının Terminoloji Kuralları Açısından İncelenmesi  
*Hüseyin Ersoy*
- 53** Turkish-Speaking Children's Comprehension Of English Relative Clauses: Subject / Object Assymetry  
*Türkay Bulut*
- 72** Türkçede Rol ve Gönderim Dilbilgisi Çerçevesinde Ad Öbeği Görünümleri  
*İlker Aydın*
- 92** Dil Dergisi Yazı Yayımlama İlkeleri

# TÜRKÇEDE ROL VE GÖNDERİM DİLBİLGİSİ ÇERÇEVESİNDE AD ÖBEĞİ GÖRÜNÜMLERİ

İlker Aydın

## Özet

*Bu çalışmada, Rol ve Gönderim Dilbilgisi (RGD)nin kuramsal ilkeleri doğrultusunda Türkçedeki basit ve karmaşık ad öbekleri ele alınmaktadır. RGD sözdizimi, anlambilim ve edimbilim etkileşiminin farklı dilbilgisel dizgelerde betimlemesini amaçlar. Tümcenin temel kurucu birimleri yüklemi içeren çekirdek 'nucleus', çekirdek ve yüklem üyelerini içeren öz 'core' ve yükleme bağı olmayan üyeleri kapsayan dış 'periphery' katmandır. Öz, çekirdek ve tümce dışı unsurlar her doğal dilin sahip olduğu evrensel özelliklerdir. Katmanlı yapının gösteriminde eylem yüklemi, üst katmanda ise çekirdeği oluşturmaktadır. Yükleme bağı unsurlar özü meydana getirmekte, dış unsurlar da öze bağlanmaktadır. Bütün üyeler en üst düzeyde tümceyi oluşturur. RGD'de, AÖ ve tümce arasındaki temel benzeşme, her ikisinin de katmanlı yapıya sahip olması ve her ikisinde de katmanları niteleyen işlemcilerin bulunmasıdır. AÖ'nün katmanlı yapısında, bir adsal çekirdek ile adsoyludan türemiş karmaşık yapının üyeleri ve bir çekirdekten ibaret olan adsal bir öz vardır.*

**Anahtar kelimeler:** *Rol ve Gönderim Dilbilgisi, Kurucu ve İşlemci Yansıması, Ad Öbeği, Sıfat Öbeği, Tamlama.*

## **ASPECTS OF NOUN PHRASE IN TURKISH WITHIN THE FRAMEWORK OF ROLE AND REFERENCE GRAMMAR**

### *Abstract*

*In this study, Turkish simple and complex phrase nouns are studied within the theoretical principles of the Role and Reference Grammar. RRG aims to describe syntax, semantics and pragmatic interaction within various grammatical systems. The main constituent elements of the clause are nucleus that containing the predicate, the core that contains predicative arguments and the periphery layer that contains arguments non-predicative. Core, nucleus and peripheral argument are universal characteristics of every natural language. In demonstrating the layered structure, the verb creates the predicate and in the upper level forms the nucleus. Predicative arguments form the core. Peripheral argument is being connected to the core. All the elements form the sentence in the upper level. There are fundamental similarities in the structure of NPs and clauses, especially when the NPs are complex derived nominal. The primary correspondence between NPs and clauses in RRG is that both have a layered structure and in both there are operators modifying the layers. In the layered structure of the NP, there is a nominal nucleus and a nominal core consisting of the nucleus and the arguments of a complex derived nominal.*

**Key words:** *Role and Reference Grammar, Constituent and Operator Projections, Noun Phrase, Adjective Phrase, Noun Complement.*

## 1. Giriş

Sözdizim, anlambilim ve edimbilimsel faktörlerin karşılıklı etkileşimine dayanan Rol ve Gönderim Dilbilgisi (RGD), dilbilgisel sorunları öğretici örneklerle içerikselleştirmeye çalışan yapısal yaklaşımlardan biridir. Bu yapısalcı yaklaşım, bağlamsal verilerin taşındığı dizimsel bölümlerin, tümce ve tümceciğin ötesinde, kanıtsal yapının çekirdeğini oluşturan bir öz ve özün yüklemel çekirdek ve farklı üyelerine ayrıldığı saptamasında bulunur. Yüklemel kuruculara ve göndermesel işleve ayrıcalık tanıyan RGD, ne kurucuların bir araya toplanmalarını ne de yer değiştirmelerini öngörür. Bu yüzden türetimsel bir dilbilgisi değil, dağılımsal bir dilbilgisi söz konusudur (Torturat 2006: 661-671).

Sözdizimsel bir modeli kapsayan temel sorun, çözümlemede, sözlüksel kategori ve işlevsel kategoriler arasından hangi sözdizimsel kategoriye kullanacağını bilmemektir. RGD her iki kategoriye de kullanır. Sözlüksel kategorileri kurucular yansıması, işlevsel kategorileri de işlemciler yansıması altında ele alarak sözlüksel kategorilerle işlevsel kategorileri birbirinden ayırır. Bu durumda, yüklemel ya da gönderimsel üyeler kurucuların yansıması: 'kurucu yansıma', kurucuların niteleyici üyelerine işlemcilerin yansıması: 'işlemci yansıma' olmak üzere ikili bir yansıma söz konusudur. RGD, dilin temel işlevi olan gönderim ve yüklemleme işlevini doğrudan yansıttıkları için, sadece ad ve eylemi evrensel sözlük kategorisi olarak görür (Van Valin ve La Polla 1997: 28). Fakat ilgeç ve sıfat gibi evrensel olmayan sözlüksel kategoriler de seçimli ve ikincil biçimde yüklemleme işlevini tamamlayabilirler. Yalnızca, yüklemel (eylem, sıfat, ilgeç) ya da gönderimsel (ad) işlevli sözlüksel kategoriler çekirdek oluşturabilir ve kurucuların hiyerarşik yapısını yansıtabilirler. RGD ad bağlamında tamlayan, yüklemel bağlamda çekim ve tümcesel bağlamda tümleyici olmak üzere üç temel işlevsel kategoriye, sözdizimsel kategoriler olarak değil, anlambilimsel işlemciler olarak görür (Bellosta von Colbe 2003: 38). Sonuçta işlemciler asla çekirdek oluşturamaz ve kurucuların sıralı düzenini yansıtamaz. Tamlayanlar, ad alanına ait olan bir işlemci sınıfıdır. Bu sınıf adsal görünüş (nitelik), miktar ve olumsuzluk (nicelik), gösterim ve kesinlik (sınırlama) işaret eder. Zaman diğer işlemciler arasında tümce katmanına ait olan bir işlemcidir; tümcecik düzeyinde işaretlenir.

RGD'de tümcenin hiyerarşik yapısının sunumu, işaretlenmemiş ve evrensel bir görünüşü evrensel olmayan ve kurucuların yansımasıyla işaretlenmiş bir görünüşten ayırır. Evrensel görünüş iki karşıtlık üzerine yapılanmıştır: Birincisi yüklemel üyeleri (kurucu çekirdek, ÇEK) yüklemel olmayan üyelerle karşılaştırırken; ikincisi, yüklemel olmayan üyeler çerçevesinde üyeleri (sözdizimsel üyeler, ÜYE) üye olmayanlarla (eklentiler, EKÜYE) karşılaştırır. Çekirdek ve sözdizimsel üyeler ÖZ'ü oluştururken, öz ve eklentileri de (DIŞ ÜYE) sırasıyla tümceye dâhil olabilen TÜMCECİK'i oluşturur. Böylece tümcenin katmanlı yapısı elde edilir (Bellosta von Colbe 2003: 38-39):

Şekil 1: Tümcenin katmanlı yapısı

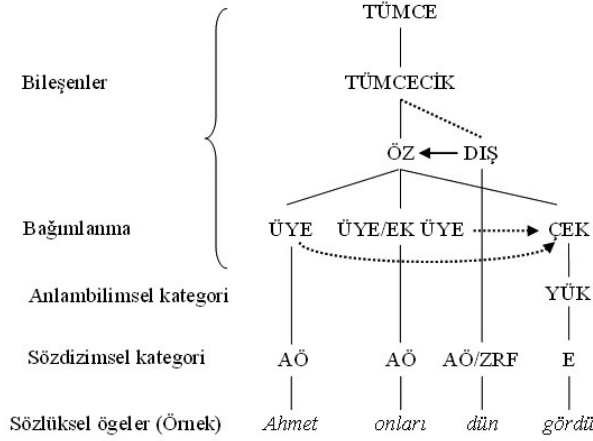

Bu tarz biçimsel gösterim, sözlükçe ve bağlam aracılığıyla hem anlambilim hem de edimbilimsel bir sunumun bağlı bulunduğu dizimsel betimleme üzerine kurulur. Bu şekilde biçimlenmiş birliktelik, dilbilgisel olguları kendi bütünlüğü içinde gösterme olanağı sağlar. Şekil 1’de, eylem bir miktar zarfı tarafından nitelenmiş, zarf dış üye olarak öz katman düzeyinde kendine yer bulmuştur. Başka bir durumda, örneğin sav belirten zarfsal niteleme eylemin bütünü üzerine ise gösterim ya da işaretleme, kendi bütünlüğü içinde eylem öbeği düzeyine tekrar çıkartılacaktır: ‘Bakarsın gelirim.’

Şekil 2: Dış katmansal niteleme

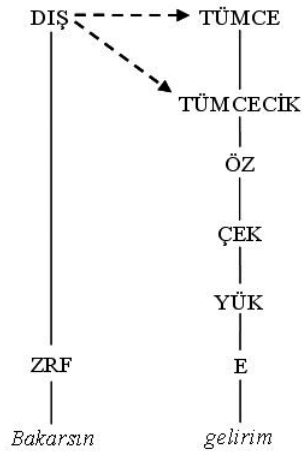



Eşgüdümlüme ve bağimlanma olgularının gösterimi aynı biçimde gerçekleşir. Örneğin, kuruculardan birinin dış katmanda yer aldığı hipotaksik (tümceciklerin bağlayıcılarla başka bir tümceciğe bağimlanma ilişkisi) bir durumla iki eylem öbeğinin bulunduğu bir tümcede, ikinci önermeyi birinci özün üyelerinden birine bağimlama olanağı doğacaktır: ‘Babam eve gelince, kıyamet kopacak.’

Şekil 3: Tümcecik düzeyinde dış katmansal niteleme

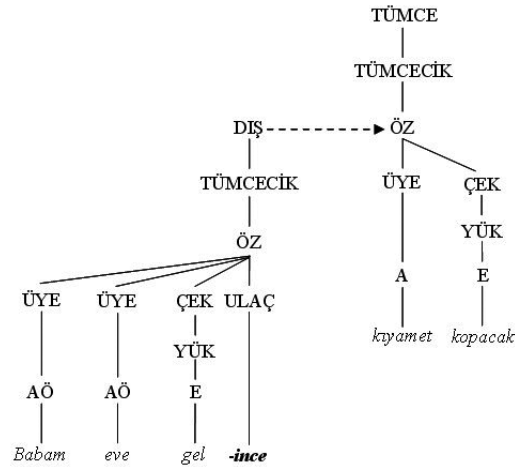

Örnekte, ulaç ekiyle kurulan zarf işlevli tümcecik, dış katmanda niteleyici rol üstlenmekte ve tümceye öz katman düzeyde katılmaktadır.

Bu çalışmada, ad öbekleri ve ad öbeklerinin kendi içinde birleşme düzeyleri incelenecektir. RGD'nin genel ilkelerine dayanarak Türkçedeki ad öbeği, sıfat öbeği ve karmaşık ad öbeği görünümleri ‘kurucu’ ve ‘işlemci yansımaları’ açısından ele alınacak, örnek çözümlenmelere yer verilmeye çalışılacaktır. Bu bağlamda çalışma betimsel alan araştırmasına dayanmakta, sunulan çözümlenme örnekleri de özgün nitelik taşımaktadır. Araştırma, geleneksel dilbilgisindeki ‘tamlama’ olgusuna da farklı bir bakış açısı sunmaktadır.\*

### 1. Ad öbeğinin (AÖ) yapısı

‘Teoremi Gödel kanıtladı’ tümcesinin adlaşmış biçimi ‘teoremin Gödel kanıtı’ örneğinde olduğu gibi, basit tümceleri ad tamlaması biçiminde ifade etmek mümkündür. Bu bağlamda, AÖ’ler adsoylu sözcüklerden türemiş karmaşık yapılar

\* RGD’de temel kavramlar ve tümcenin katmanlı yapısı üzerine daha fazla bilgi için bakınız (Aydın, İ., “Rol ve Gönderim Dilbilgisi ve Türkçenin Katmanlı Yapısı”, 15<sup>th</sup> International Conference on Turkish Linguistics August 20-22, 2010 – Szeged, Hungary).

olduğunda, AÖ'ler ile tümceciklerin yapılarında temel benzerlikler gözlenir. RGD'de, AÖ'ler ile tümcecikler arasındaki ilk benzeşme her ikisinin de katmanlı yapıya sahip olması ve her ikisinde de katmanları niteleyen işlemcilerin bulunmasıdır. AÖ'nün katmanlı yapısında, 'mafyanın kontrol ettiği şirket tarafından köprünün inşası' örneğinde olduğu gibi bir adsal çekirdek ile adsoyludan türemiş karmaşık yapının üyeleri ve bir çekirdekten ibaret olan bir adsal öz vardır; fakat tek bir katman, tümceciğin katmanlı yapısının tümce düzeyleri ve tümcecikle ilgili olan AÖ katmanı bulunmaktadır. Tümcede olduğu gibi, her düzey için bir dış katman vardır. AÖ'deki işlemciler Tablo 1'de verilmiştir (Van Valin 2005: 24).

**Tablo 1:** *AÖ'nün katmanlı yapısında bulunan işlemciler*

*Çekirdek<sub>A</sub> işlemci:*

Adsal görünüş (sayı-yığın ayrımı, sınıflandırıcı dillerdeki sınıflandırıcılar)

*Öz<sub>A</sub> işlemciler:*

Sayı

Miktar belirtme (niceleyiciler)

Olumsuzluk *AÖ* işlemcileri:

Kesinlik

Gösterim

Adsal görünüş göndergenin kişisel olup olmadığı, türü ya da parçalarıyla ilişkilidir. AÖ düzeyi işlemciler, özellikle zaman ve edimsöz güç gibi tümce içinde tümcecik-düzey işlemcilerinin işlevine benzer biçimde AÖ'yü söylem içinde temellendirirken, öz<sub>A</sub> işlemcileri nicelik (miktar) hakkındadır. AÖ'nün katmanlı yapısının ilk genel görünümü Şekil 4'te verilmiştir (Van Valin 2005: 25):

**Şekil 4:** *AÖ'nin katmanlı yapısının başlangıç şeması*

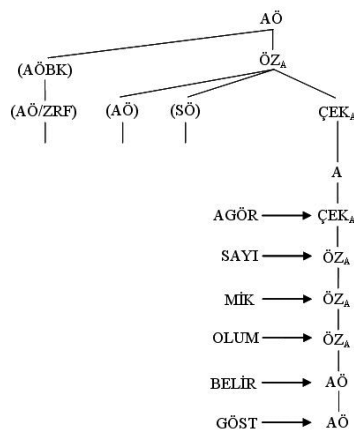

AÖ'de işlemciler, tümcecik içindeki işlemciler gibi aynı kısıtlayıcı düzeni izler. Addan türemiş karmaşık yapılarda, AÖ'lerden her biri 'kurucu' ve 'işlemci' yansıma olmak üzere ikili yansıma sunar. Dış katman, tümcecikte olduğu gibi üç düzeyi de (tümcecik, öz ve çekirdek) niteler. Çekirdek<sub>A</sub> işlemcilerinin ilk işlevi kısıtlayıcı niteleme olduğundan, dış katman çekirdek<sub>A</sub>, sınırlayıcı niteleyiciler; yani sıfatlar ve sınırlayıcı yan tümceler içerecektir. Öte yandan, sınırlayıcı olmayan niteleyiciler dış katman AÖ-düzeyde yer alacaklardır. Dış katman öz<sub>A</sub> kurucuları, karmaşık yapıların zarf ve AÖ'lerini düzenleyen eklenti üye olabilirler. Bu durum tümcecğin katmanlı yapısındaki konumlarıyla benzerdir (Van Valin 2005: 24, 26).

AÖ'de tamlanan birim, yani asıl unsur *ad çekirdeği* (ÇEK<sub>A</sub>) oluştururken tamlamayı genişleten yardımcı unsurlar da *dış katmanı* (DİŞ) oluşturmaktadır. RGD'nin AÖ'ye yönelik işlemci yansımalarında, Türkçede tamlamaları kuran ilgi ve iyelik eklerinin durumu belirgin değildir. Uyarılma bize aittir. Şekil 5'te belirli ve belirsiz ad tamlamalarının katmanlı yapısı gösterilmiştir.

Şekil 5: Türkçede AÖ'nün katmanlı yapısı

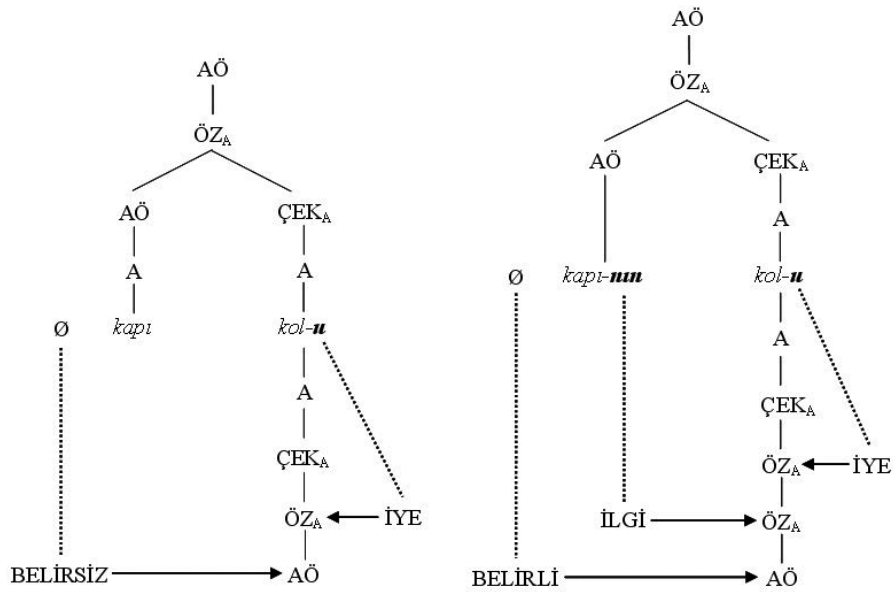

Tamlama oluşturan AÖ'lerde, tamlamanın asıl unsuru tamlanan öge çek<sub>A</sub> katmanda yer almış, ilgi ve iyelik ekleri ise işlemci yansıması olarak öz<sub>A</sub> katmanda işaretlenmiştir.

RGD'de ön-yerleşik sahiplik konumun bir tümcecik içinde sol-ayrık konumla benzer işlev gördüğü öne sürülür. Bu konum, AÖ içinde 'ad öbeği başlangıç

konum' (AÖBK) olarak etiketlenecek ve iki yansımada da rol oynayacaktır. Bu bağlamda, RGD'de 'Ankara'daki şirket tarafından köprü'nün inşası' ve 'şirketin Ankara'daki köprü inşaatı' gibi iki tamlama durumu, kurucu ve işlemci yansımaları bakımından farklılık gösterecektir:

**Şekil 6a:** İÖ'den oluşan  $DIŞ_A$ 'ın  $ÖZ_A$  düzeyde  $AÖ$ 'yü nitelmesi (İÖ tarafından nitelenen belirtili ad tamlaması)

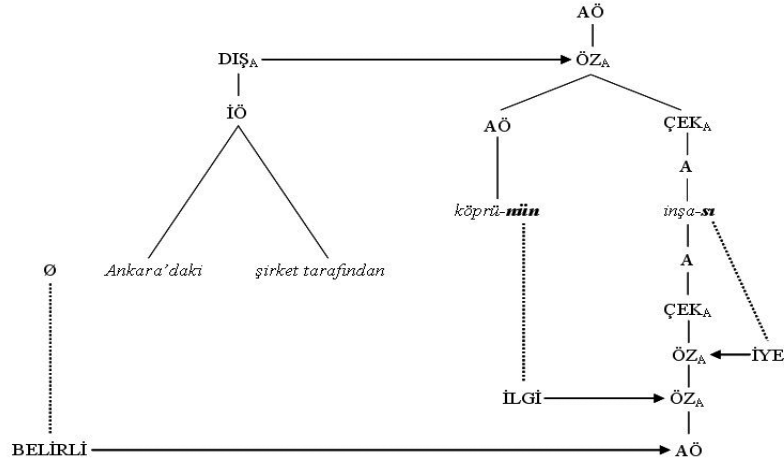

İÖ'yü oluşturan 'Ankaradaki şirket tarafından' dizimi  $dış_A$  katmanında yer almakta ve tamlamayı  $öz_A$  düzeyde nitelirmektedir. İlgi ve iyelik ekleri tüm belirtili ad tamlamalarında olduğu gibi işlemci yansımasında  $öz_A$  düzeyde işaretlenmiştir.

**Şekil 6b:** AÖBK AÖ'nün katmanlı yapısı (Tamlananı '-DEki' tarafından nitelenen ad tamlaması)

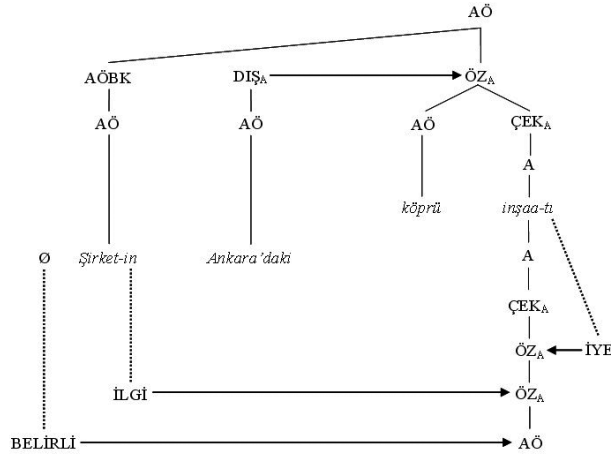

Şekil 6b’de, kurucu yansıma düzeyinde ilgi ekini taşıyan birim AÖBK olarak işaretlenmiş, yer bildiren ‘-DEki’ ekiyle kurulan ‘Ankara’daki’ dizimi dış üye olarak (DIŞ<sub>A</sub>) öz<sub>A</sub> katmanda, öbeği yer ilgisiyle nitelemiştir.

Tümceciğin katmanlı yapısının önemli bir özelliği, temel unsur çekirdeğin hiçbir özel sözlüksel veya sözdizimsel kategoriye bağlanmış olmamasıdır: çekirdekteki yüklem bir eylem, bir sıfat, bir ad öbeği veya ilgeç öbeği ve bir yantümce olabilir. Yüklemün üyeleri olarak işlev gören gönderimsel ifadeler ‘ad öbeği’ olarak nitelendirilmektedir. Sözdizimsel gösterim bağlamında RGD, biçim-sözdizimsel yapı hakkında araştırmacıya önemli çapraz genellemeler yapma olanağı sunmaktadır. Bu bağlamda, Şekil 7’de ‘Ormanda avcılar aslanı öldürdü.’ ve ‘Ormanda avcılar aslanı mızrak ile öldürdü.’ tümcelerinin AÖ’lerini de kapsayan çözümlerine yer verilmiştir:

Şekil 7a: Tümcenin AÖ’leri de kapsayan katmanlı yapısı

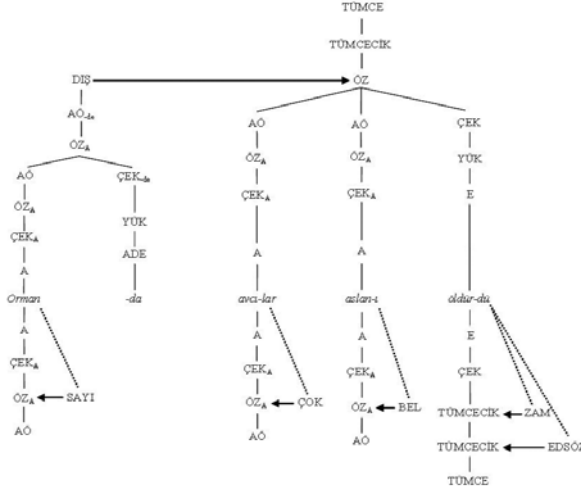

Şekil 7b: Tümcenin AÖ’leri de kapsayan katmanlı yapısı

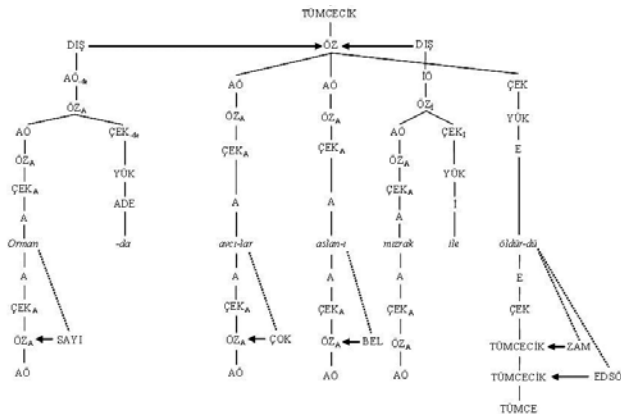

Şekil 7b’de İÖ ‘mızrak ile’, AÖ ‘dağda’dan sonra ikinci dış üye olarak öze bağlanmış, çoğul eki ‘-ler’ ise ÇOKLUK olarak  $öz_A$  düzeyde işaretlenmiştir. Birinci dış üye ‘-DE’ bulunma durum ekiyle kurulurken ikinci dış üye ‘İLE’ ilgeciyle kurulmuştur.

## 2. Sıfat öbeğinin (SÖ) yapısı

RGD’de sıfatlar, gerek tümcecik gerekse AÖ düzeyinde olsun, her iki katmanda da işlemci olarak işlev gören tek sözlüksel kategoridir.

Şekil 8: Sıfat tamlamasının katmanlı yapısı

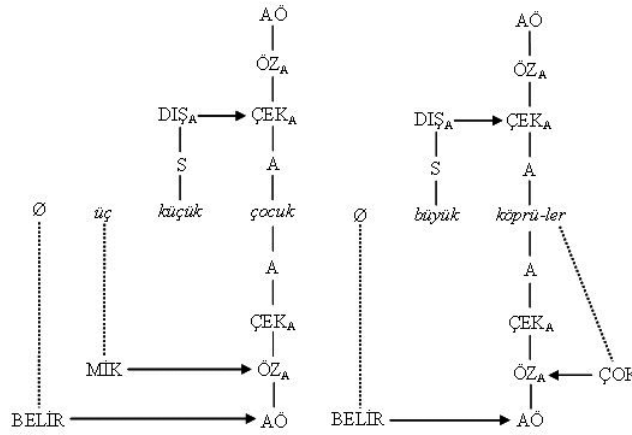

Şekil 8’de ‘üç’ sayı sıfatı  $öz_A$  katmanında MİKTAR olarak işaretlenirken, ‘-ler’ çoğul eki yine  $öz_A$  katmanında çokluk olarak işaretlenmiştir. Sıfatlar dış üye olarak AÖ’ye çekirdek\_A düzeyde bağlanmıştır.

İşlemciler sözlüksel kategori değil, dilbilgisel; yani işlevsel kategorilerdir. Bu yüzden sıfatlar, tümcede belirteçlerle benzer işlevdeki yapılar olarak ele alınmıştır. Sıfatlar benzerlik ilkesi, AÖ-düzeyi işlemcileri ve niteleyiciler tarafından konumu kısıtlanan dış katmanın kurucusudur ve  $öz_A$ ’dan ziyade adsal çekirdeğe daha yakın olmalıdır. Tümcede belirtecini konumu işlemci yansıması, işlemci biçimbirimler ve kapsamlarına ilişkin benzerlik ilkesince kısıtlanmıştır; sıfatlar da AÖ içinde benzer kısıtlamayı taşır (Van Valin 2005: 26).

Şekil 4’te betimlenen AÖ’nün katmanlı yapısına dayanarak ‘çok çalışkan çocuk’ örneğindeki ‘çok’ belirtecini AÖBK olarak alabiliriz:

Şekil 9: AÖBK'sı zarf olan sıfat tamlaması

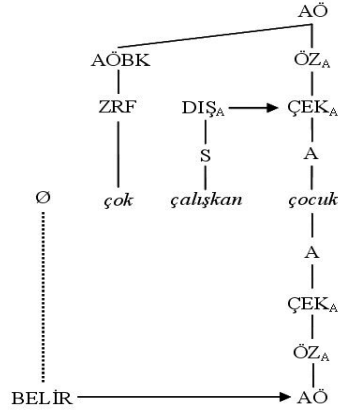

Bir sıfat tamlamasında  $dış_A$  katman olarak değerlendirilen sıfat da  $öz$  katman oluşturabilir ve tamlanan ögeye  $öz$  katman düzeyinde bağlanabilir. Şekil 10'da 'saçı uzun' dizimi bir  $öz$  oluşturduğu için  $öz_A$  düzeyinde AÖ'ye bağlanmıştır:

Şekil 10:  $Dış_A$  konumundaki özün,  $Öz_A$  düzeyinde AÖ'ye bağlanması

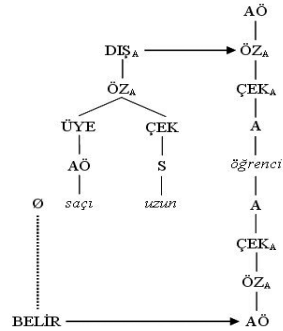

AÖ yapısı çerçevesinde, RGD tarafından ileri sürülen temel savlardan biri de (Van Valin ve LaPolla, 1997) dallanmayan ya da ikiye ayrılmayan kategoriler olarak sıfatların kurucu yansıması içinde değil, yalnızca işlemci yansıması içinde gösterilebilme zorunluluğudur. Dallanan ve dallanmayan kategoriler arasındaki ayrım, sadece dallanan kategorilerin evrensel sözlük düzeni içinde yer almasına dayanır. RGD'de biçimbilimsel olarak sıfat olan bir sözcük işlemci olarak gösterilmeyebilir. Koşaçlı yapılarda yüklemcil sıfatlar, eylem gibi çekirdek olarak çözümlenirler. Dolayısıyla, yüklemcil sıfat grupları geçişli eylem ve nesnelere gibi işlem görür (Matasović 2010). Örneğin Türkçede 'gururlu' sıfatı ile kurulan koşaçlı yapı (Şekil 11a), 'duymak' eyleminin ortacı ve 'gurur' sözcüğüyle birlikte AÖ'ye dönüşür (Şekil 11b):

Şekil 11a: Koşaçlı yapının katmanlı görünümü

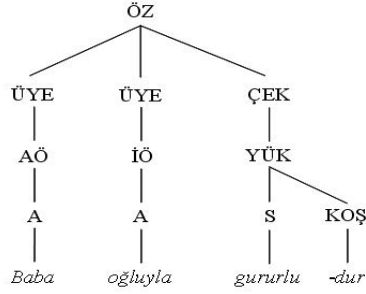

Şekil 11b: Ortaçlı yapının katmanlı görünümü

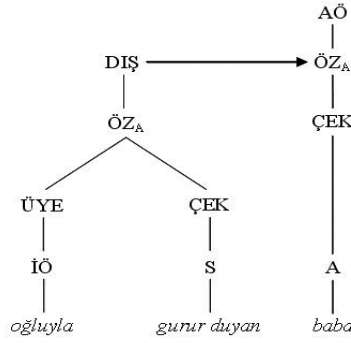

Yukarıda değinildiği gibi, RGD’de sadece sıfatlar, işlemci yansıması içinde dallanmayan kategori olarak değerlendirilir. Niteleyici SÖ, başadın konumuna göre ilgi tümceleri gibi çözümlenecektir (Şekil 12):

Şekil 12: SÖ başad ilişkisi

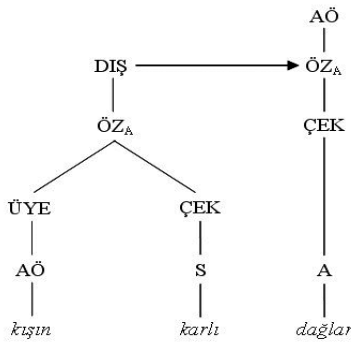

Şekil 12’de SÖ (kışın karlı), ortaç gibi nitelediği AÖ’nün (dağlar) önüne yerleşmiştir. Ortaç başaddan önce gelmelidir; tersi durum dilbilgisel olmaz:



Ağlayan çocuk

\*Çocuk ağlayan

Dahası, bu tarz ortaçlar tümleç olabilirler ve ortaçlı tümcenin tamamı SÖ gibi işlev görür:

‘Sokakta ağlayan çocuk’

Türkçede niteleyen öge nitelenen ögeden önce geldiğinden, SÖ her zaman baş adın önünde yer alacaktır. Ortaçla kurulan yan tümceler de sıfat işleyişinde olduğundan, onlar da aynı görünümü sergileyecektir:

Şekil 13: SÖ gibi işlev gören ortaçlı yapı

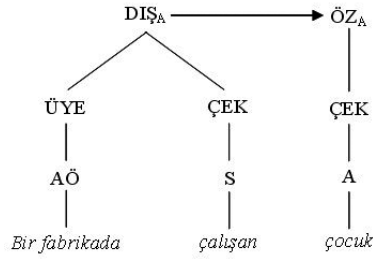

RGD'nin biçimsel bileşenleri, kurucu yansıma içinde sıfat gibi kullanılan karmaşık yapıyı, AÖ düğümü altında bir tümceyi içeren asimetrik bağlantı olarak göstermeye izin verirken, aynı zamanda onu, kurucu yansıma içinde çekirdek işlemci bir sıfat olarak da sunmaya olanak tanır. Başka bir deyişle, asimetrik bağlantıda karmaşık SÖ, işlemci yansıması içinde çekirdek işlemci olarak kabul görülürken, aynı zamanda kurucu yansıma içinde öz olarak gösterilir ve öz, AÖ düğümü altına yerleştirilir (Matasović, 2010):

Şekil 14: Asimetrik bağlantı

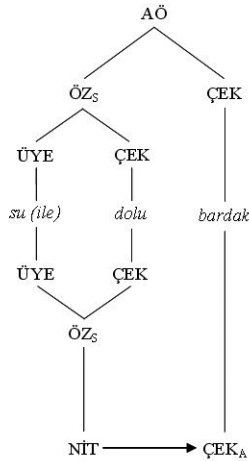

AÖ'nün katmanlı yapısı, ad ile öz arasında hangi türden bir ilişki olduğunu ortaya koymaktadır. Yukarıdaki gösterimde SÖ 'su(yla) dolu' hem işlemci yansıması hem de kurucu yansıması içinde eşzamanlı olarak gösterilmiştir.

Öte yandan, RGD'de işaret sıfatları AÖBK olarak kabul edilir ve işlemci yansımasında İŞARET ve BELİRLİ gibi özelliklerle AÖ düzeyinde işaretlenir:

Şekil 15: Türkçede işaret sıfatlı yapı

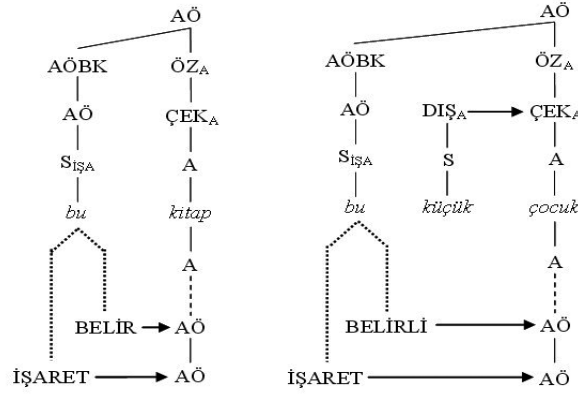

### 3. Karmaşık AÖ'ler

Karmaşık AÖ'ler, ad ya da adsoylu bir baş ile bir tümceciğin bağlantısını içeren yapılardır. Van Valin'den (2005: 221) uyarlanan aşağıdaki tablo, adların birleşme düzeyleri ve bağlantı noktası tiplerini göstermektedir.

Tablo 2: Birleşme ve AÖ'deki bağlantı noktaları.

Birleşme düzeyleri	Bağlantı noktası tipleri	Örnekler
AÖ	Eşgüdümlü	Uzun boylu kadın ve mutlu bir adam
	Eşbağımlı	Uzun boylu kadın ve mutlu adam
	Bağımlı	Basketbolu seven Şahin
ÖZA	Eşbağımlı	Generalden şehre saldırı emri
	Bağımlı	Selim'in bir UFO gördüğü söylentisi
ÇekirdekA	Eşbağımlı	Taşköprü, kabakulak
	Bağımlı	Partiyi erken terk eden kadın

'Selim'in bir UFO gördüğü söylentisi' gibi bir AÖ kuruluşu, adsal bir çekirdeğin öz üyesi olarak bir tümcecik içerir. Bu durum Şekil 16'da gösterilmiştir. Tamlama bu haliyle öz<sub>A</sub> bağlanmaya örnek oluşturur.

Şekil 16:  $\text{ÖZ}_A$  düzey birleşme (Tamlayanı -DIK ortacıyla kurulu ad tamlaması)

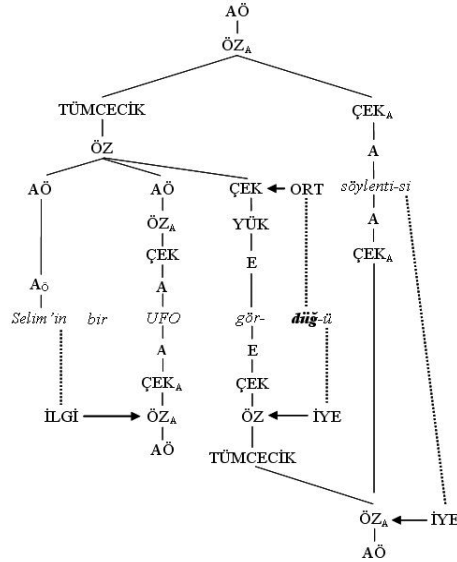

Şekil 16'ya yakından bakıldığında, özün üyesi konumundaki tümcecğin '-DIK' ortacıyla kurulduğu ve yantümcenin öznesiyle tamlama ilişkisine girdiği görülecektir. Bu tamlama durumu işlemci yansımada öz düzeyde işaretlenmiştir. Yantümcenin nesnesi konumundaki 'bir UFO' sıfat tamlaması, tamlayan birim ile tamlanan birim arasına yerleşmiş, tümcecik ise üye olarak  $\text{ÖZ}_A$ 'nın altında yer almıştır.

RGD'de, sınırlayıcı ilgi tümceleri üye değil, adın dış katmansal niteleyicileridirler. Sınırlayıcı niteleyiciler çekirdek katmanda bulunur. Bu durum şekil 17'de gösterilmiştir.

Şekil 17:  $\text{ÇEK}_A$  düzey birleşme (Sınırlayıcı ilgi tümcesiyle nitelenen AÖ)

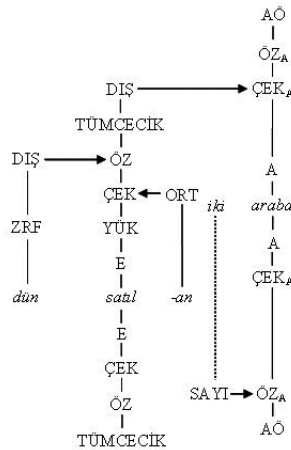

Şekil 17’de ‘dün satılan’ tümcecigi dış üye olarak çekirdek adı nitelemektedir. ‘-EN’ ortaç eki kurucu yansıma içinde çekirdek katmanında işaretlenirken, sayı sıfatı ‘iki’ işlemci yansıma bölgesinde öz ad düzeyinde işaretlenmiştir. ‘Futbolu seven Can’ örneğinde ise (Şekil 18) sınırlayıcı tümcecik ‘futbolu seven’, çekirdek ad düzey yerine AÖ düzeyde eklenti üye (dış) olmuş ve özel adı nitelemiştir. RGD’ye göre özel adların katmanlı yapısı yoktur.

Şekil 18: AÖ düzey birleşme (Sınırlayıcı ilgi tümcesiyle nitelenen özel ad)

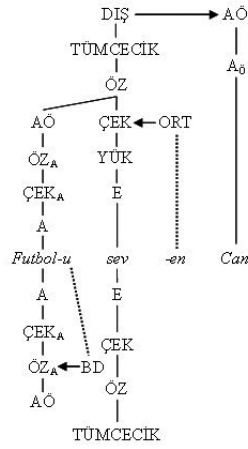

## Sonuç

Dilbilimsel birimlerin, birinin diğerine oranla öncelikli olmadığı iki yansıma içinde düzenlenmiş olması, RGD’nin en özgün yönünü oluşturur. Kurucu ve işlemci yansıma arasındaki ayırım RGD’nin dilbilgisi anlayışı için çok önemlidir. Tümce için geçerli kurucu ve işlemci yansıması uygulamaları AÖ için de geçerlidir. Bu tarz biçimsel sunum, çoklu birimsellik ve tümlük mantığı içinde, sözlükçe ve bağlam aracılığıyla hem anlambilimsel hem de edimbilimsel bir gösterimin bağlı bulunduğu dizimsel düzen üzerine kurulur. Bu şekilde biçimlenmiş birliktelik, dilbilgisel olguları kendi bütünlüğü içinde betimleme olanağı sağlar.

AÖ, bir başad etrafında öbeklenen, başadı merkez alan yapıdır. AÖ ile tümce yapılarında temel benzerlikler vardır. RGD’de, AÖ ve tümce arasındaki ilk benzeşme her ikisinin de katmanlı yapıya sahip olması ve her ikisinde de katmanları niteleyen işlemcilerin bulunmasıdır. Karmaşık yapıların algılanmasında işlemciler önemli rol oynamaktadır. AÖ’nün katmanlı yapısı, ad ile öz arasında ne tür bir ilişki olduğunu ortaya koymaktadır. AÖ’de başad, yani tamlanan birim ‘ad çekirdeği’ oluştururken, tümleç; yani tamlayan birim de ‘dış katman’ı oluşturmaktadır. RGD’nin AÖ’ye yönelik işlemci yansımalarında, Türkçede tamlamaları kuran ilgi

ve iyelik eklerinin durumu belirgin değildir. Öbeğin asıl unsuru ‘başad’ ÇEK<sub>A</sub> katmanda yer almış, ilgi ve iyelik ekleri ise işlemci yansıma olarak ÖZ<sub>A</sub> katmanda işaretlenmiştir.

Türkçe sola dallanan bir dil olduğu için, AÖ içinde başadı niteleyen unsurlar dış üye olarak başadın solunda yer almıştır. Başadı niteleyen bu dış üyeler ya ÇEK<sub>A</sub> düzeyde ya da AÖ düzeyde başada bağlanmıştır. Karmaşık AÖ’lerde, sınırlayıcı ilgi tümcesi bir adı niteliyorsa ÇEK<sub>A</sub> katmanda, özel adı niteliyorsa AÖ katmanda AÖ’ye bağlanmıştır. RGD’ye göre özel adların katmanlı yapısı yoktur. RGD’de sadece sıfatlar, işlemci yansıması içinde dallanmayan kategori olarak değerlendirilir. Niteleyici SÖ başadın konumuna göre ilgi tümceleri gibi çözümlenmiştir. Bir sıfat tamlamasında dış katman olarak değerlendirilen sıfat da öz katman oluşturabilmiş ve başada ÖZ katman düzeyde bağlanabilmiştir. Öte yandan, karmaşık AÖ’lerde, öznesiyle tamlama oluşturan gömülü tümcecik özün üyesi olarak ÖZ<sub>A</sub> altında yer almıştır.

#### Kaynakça

- Aydın, İ. (2010). Rol ve Gönderim Dilbilgisi ve Türkçenin Katmanlı Yapısı. *15<sup>th</sup> International Conference on Turkish Linguistics* August 20-22, 2010 – Szeged, Hungary.
- Foley, W. & Van Valin Jr, Robert D. (1984). *Functional Syntax and Universal Grammar*. Cambridge: Cambridge University Press.
- François, J. (2003). La Role and Reference Grammar, une grammaire de l’interface entre syntaxe, sémantique et pragmatique. *Cahier du CRISCO*, 13, 3-21.
- Matasovic, R. (2001). Adjective phrase.  
<http://linguistics.buffalo.edu/people/faculty/vanvalin/rrg/Matasovic.pdf>
- Torturat, F. (2006). L’Exemplification bilingue des mots de la grammaire en contexte creolophone. In D. Blampain, Ph. Thoiron & M. Van Campenhoudt (eds), *Mots, Termes et Contextes*. Paris: Editions des Archives Contemporaines, 661-671.
- Van Valin Jr., Robert D. & La Polla, Randy J. (1997). *Syntax: structure, meaning and function*. Cambridge: Cambridge University Press.
- Van Valin Jr., Robert D. (2005). *Exploring the Syntax-Semantics Interface*. Cambridge: Cambridge University Press.
- Von Colbe, Valeraino B. (2003). Sémantique et pragmatique de la projection des constituants: constituance, dépendance, topologie. *Cahier du CRISCO*, 13, 37-50.