

# ULUSLARARASI TÜRK DİLİ ve EDEBİYATI KONGRESİ

27-28 AĞUSTOS 2007

## UTEK 2007



BİLDİRİLER  
TÜRKÇENİN SÖZ DİZİMİ



TC  
İSTANBUL  
KÜLTÜR  
ÜNİVERSİTESİ

İstanbul Kültür Üniversitesi  
Uluslararası Türk Dili ve Edebiyatı Kongresi  
UTEK 2007

B i l d i r i l e r

\*

Istanbul Kultur University  
International Congress of Turkish Language and Literature  
UTEK 2007

P r o c e e d i n g s

Destekleyenler

Türk Dil Kurumu



Türk İşbirliği ve Kalkınma  
İdaresi Başkanlığı



İstanbul Kültür Üniversitesi Yayınları : 95

ISBN : 978-975-6957-96-7 (tk)

978-975-6957-97-4 (1. cilt)

978-975-6957-98-1 (2. cilt)

Editör : Hayati Develi

Kapak : YA/BA Yayın Basım AŞ.

Baskı:

G.M. Matbaacılık ve Tic. A.Ş.

100.Yıl Mah. MAS-SİT 1.Cd. No:88 Bağcılar / İSTANBUL

Tel: (0212) 629 00 24-25 Faks: (0212) 629 00 13

Baskı Tarihi:

Şubat 2009

© İstanbul Kültür Üniversitesi, 2009.

İstanbul Kültür Üniversitesi

Fen-Edebiyat Fakültesi

Ataköy Yerleşkesi

34156 Bakırköy - İstanbul

Türkiye

+90 212 498 41 41

<http://www.iku.edu.tr>

İstanbul Kültür Üniversitesi  
Uluslararası Türk Dili ve Edebiyatı Kongresi

**UTEK 2007**

27-28 Ağustos 2007

**B i l d i r i l e r**

Türkçenin Söz Dizimi ve  
Türk Edebiyatında Üslûp Arayışları

c. 1

Türkçenin Söz Dizimi

Editör

Hayati DEVELİ



İstanbul Kültür Üniversitesi

İstanbul 2009



Istanbul Kultur University  
International Congress of Turkish Language and Literature  
UTEK 2007  
August 27-28, 2007

## P r o c e e d i n g s

Turkish Syntax and Stylistique of Turkish Literature

Vol. I  
(Turkish Syntax)

Edited by  
Hayati DEVELİ

İstanbul Kültür Üniversitesi  
İstanbul 2009

## İÇİNDEKİLER

	Sunuş .....	7
Abdiu, Xh. - S. Kadiu	Türk sözdiziminin bazı genel özellikleri .....	21
Andreyeva, Y.A.	Çuvaşçada Soru Cümlelerinin Çeşitleri .....	29
Aydın, İ.	Birleşik Cümle Üzerine .....	35
Aydın, M.	Cümlenin Anlamı ve Eksilti .....	75
Bläsing, U.	<i>Erguvan</i> sözcüğünün tarihçesi .....	81
Bosnalı, S.	Halaç Türkçesinde Buyruk, İstek, Şart ve Gereklilik Tümceleri .....	103
Boz, E.	+{A} Durum Biçimbirimi Adları Adlara Bağlayabilir mi? .....	115
Coşkun, M. V.	Söz-Ses Dizimi İlişkisi -Ana Haber Bültenleri Örneği- ....	123
Daşdemir, M.	Yapıca Bağımsız Cümlelerden Oluşmuş Yan Cümleler .....	135
Delice, H. İ.	Cümle Çözümlemelerinde 'Cümle Dışı Unsurlar' Terimi Yerine Yeni Bir Teklif .....	145
Doğan, E.	Osmanlı Türkçesinde Kullanılan Farsça Yapılı Karşıtlama Cümleleri .....	153
Ercilasun, A. B.	Kelime Grubundan Cümleye .....	166
Erdem, M.	[İyelik Eki + Belirtme Durum Eki / ø] Yapısındaki Nesnelere Söz Dizimindeki Yeri .....	175
Gökçe, A.	Özne Türleri Üzerine .....	189
Gökdağ, B. A.	Birleşik Kelime Olarak İkilimler, Sayılar ve Birleşik Fiiller .....	219
Guzev, V. G.	Türk Sözdiziminden: Anlatım, Cümle ve Bitimli Şekil Kavramları Üzerine .....	227
Gülsevin, G.	Zamirlerin Edatlarla Birleşmesinde Bazı Özel Durumlar ve İsim Tamlaması Sorunu Üzerine .....	231
Hudaybergenova, Z.	Türkçe'deki Belirteç Tümcelerinin Sınıflandırılması ile İlgili Sorunlar .....	239
İlhan, N.	Birleşik Cümle Kuruluşunda Şart Cümlesi ya da Zarf Grubu .....	253

## BİRLEŞİK CÜMLE ÜZERİNE

İlker AYDIN (Van)\*

### ÖZET

Dilsel göstergelerin yalnız başlarına bir değeri yoktur; bunlar ancak belli bir dizge içinde değer kazanırlar. Yani bir dilsel birimin değeri, birlikte kullanıldığı öbür birimlerle girdiği yapısal ilişkiler içinde ortaya çıkar. İşte, yapıya dayalı bu ilişkiler yapısalcılığın temel dayanağını oluşturur. Günümüzde, gerçek anlamda sözdizim incelemelerinin yapısalcılıkla başladığı bilinmektedir. Sözdizim cümlelerin öğelerini, cümle içinde dizilişini ve öğelerin kendi aralarındaki ilişkilerini inceler. Yapısal dil çalışmaları, bir yandan doğal bir dilin cümlelerini çözümlerken, bir yandan da bunların nasıl üretildiklerini belirlemeye çalışır. Cümle öğeleri arasındaki bağıntılar, cümlelerin kuruluş özellikleri, sözdizim incelemelerinin odak noktasını oluşturur. Bu çalışmada cümleler yapıları bakımından sınıflandırılarak, Türkçedeki birleşik cümle görünümleri üzerinde durulmaktadır. Çalışmayla, Türkçede cümlelerin yapı bakımından mantıksal bir düzleme oturtulması ve günümüz inceleme yöntemleriyle çözümlenmesi amaçlanmaktadır. Bu bağlamda, yöntem olarak, “Üretici Dilbilgisi” ve “Bağımsal Dilbilgisi”nin dil inceleme modellerinden faydalanılmaktadır.

**Anahtar kelimeler:** Sözdizim, yapı, bağlanma, yerleşme, basit cümle, birleşik cümle, dil inceleme, Bağımsal dilbilgisi, Üretici dilbilgisi.

### Giriş

Türkçede cümleler, genellikle öğelerinin dizilişine, yüklemelerine, anlamlarına ve yapılarına göre sınıflandırılır. Öğelerinin dizilişine göre cümleler kurallı cümle ve devrik cümle; yüklemelerine göre cümleler ad cümlesi ve eylem cümlesi; anlamlarına göre cümleler bildirme cümleleri (olumlu/olumsuz), buyurma cümleleri, dilek cümleleri, soru cümleleri, ünlem cümleleri; yapılarına göre cümleler basit cümle, bileşik cümle, girişik cümle, sıralı cümle, ara cümle, kesik cümle biçiminde sıralanır (Demir, 2004: IX). Cümleler yapı bakımından altı türe ayrılıyor gibi görünse de temelde iki kola ayrılır: Basit cümle ve birleşik cümle. Bu çerçevede, sıra-

\* Yrd. Doç. Dr. Yüzüncü Yıl Üniversitesi, Fen-Edebiyat Fak., Dil Bilimi Bölümü.

lanan diğer cümle çeşitleri, birleşik cümlelerin kendine özgü değişik görünümüdür (Bilgegil, 1982: 73). Bu çalışmada cümle yapıları bakımından sınıflandırılarak, Türkçedeki birleşik cümle görünümleri üzerinde durulacaktır. Bilindiği gibi birleşik cümle konusu Türkçede tartışılan konuların başında gelmektedir. Özellikle birleşik cümleleri sınıflandırma noktasında, araştırmacılar arasında tam bir birliklilik yoktur. Bu durum daha çok, Türkçedeki birleşik cümlelerin, yan yargılarının oluşumundan kaynaklanmaktadır. Öte yandan, konu çağdaş dil kuramları çerçevesinde yeni yeni ele alınmaya başlanmıştır.

Birleşik cümleler genellikle bağlanma ve yerleşme yoluyla kurulur. Başka bir deyişle, birleşik cümle ya bir cümlenin diğer cümleye bağlanmasıyla ya da bir cümlenin diğer cümle içine yerleşmesiyle kurulur. Bu temel ayırmadan hareketle, bağlanma yoluyla kurulan birleşik cümleleri “sıralı cümle” (bağımlı sıralı cümle, bağımsız sıralı cümle; ya da bağlı cümle, sıralı cümle); yerleşme yoluyla kurulan birleşik cümleleri ya “çekimli eylemlerle kurulan birleşik cümleler” ve “eylemsizlerle kurulan birleşik cümleler” olarak iki ayrı grupta ya da “girişik cümle”, “kaynaşık cümle”, “koşullu cümle” ve “karmaşık cümle” biçiminde sınıflandırmak mümkün olacaktır. Bu çalışmada, bu bağlamda bir birleşik cümle sınıflandırılmasına gidilecek; birleşik cümleler çözümlenerek, üretiliş biçimleri ortaya konmaya çalışılacaktır. Araştırmada yöntem olarak, “Üretici Dilbilgisi” ve “Bağımsal Dilbilgisi”nin dil inceleme modellerinden faydalanılacaktır.

### 1. Yapılarına göre cümleler

Türkçede cümle sınıflamasında, araştırmacılar arsında görülen ayırım, en çok yapılarına göre cümleleri sınıflamada odaklanmaktadır. Karahan (1999: 61) “yapılarına göre basit, birleşik, bağlı ve sıralı cümleler olmak üzere dört cümle çeşidi”nden bahseder. Hatipoğlu (1972: 145-163) yapı bakımından cümle türlerini yalın cümle, birleşik cümle, ara cümle, girişik cümle, sıralı cümle, devrik cümle ve kesik cümle olarak sıralar. Dizdaroğlu (1976: 187-221) yapılarına göre cümleleri yalın cümle ve bileşik cümle olarak iki gruba ayırarak, bileşik cümleleri kendi içinde sınıflandırır. Bilgegil (1982: 73) de yapılarına göre cümleleri temelde basit cümle ve bileşik cümle olarak iki temel kola ayırarak bu çerçevede ortaya çıkan diğer cümle çeşitlerini birleşik cümlenin farklı görünümleri olarak vurgular. Bizde çalışmamızı bu temel ayırım üzerinde sürdüreceğiz.

Yukarıda da değindiğimiz gibi birleşik cümleler, ya bir veya birden fazla yan cümlenin çeşitli yollarla ana cümleye bağlanmasıyla ya da iki cümleden birinin, diğerinin içine yerleşmesi yoluyla kurulur: Bir cümle bir başka cümlenin içine tıpkı AÖ, SÖ veya BÖ gibi ana cümlenin bir öbeği olarak yerleşir. (Uzun, 2000: 31). Yapılarına göre cümleleri şöyle çizimleyebiliriz:

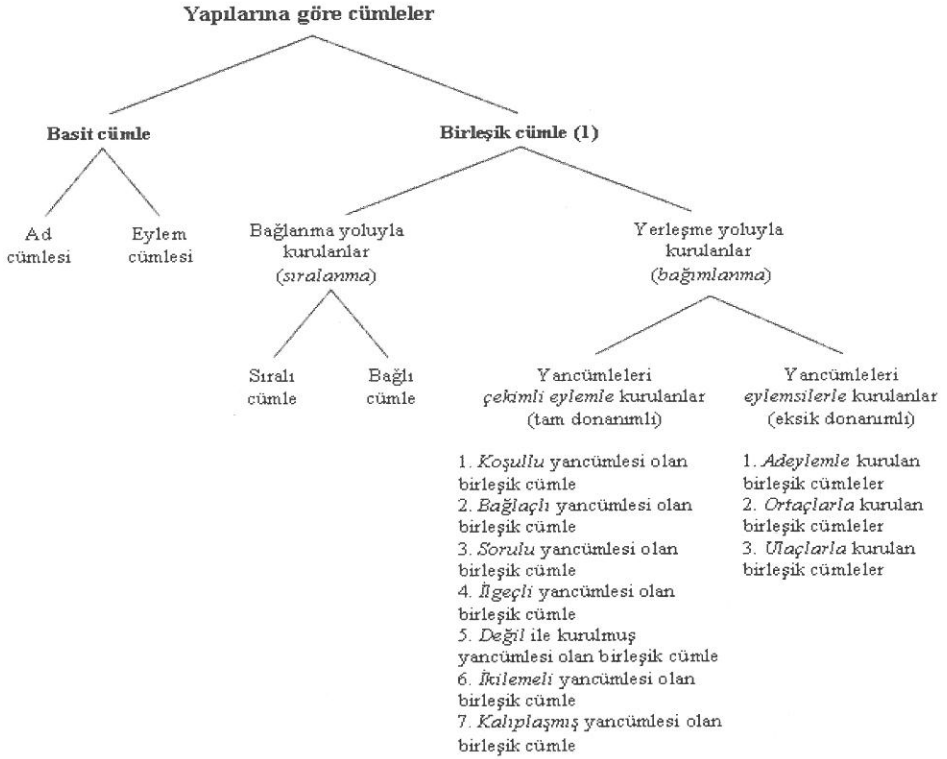



### 1.1. Basit (Yalın) Cümle

Bir tek çekimli eylemle kurulan ve içinde bir tek bağımsız yargı bulunan cümleye basit cümle denir. Basit cümle herhangi bir eylemsi içermez (Hengirmen, 2005: 350). Sözdizimsel olarak “özne + yüklem” ya da isteğe bağlı olarak “özne + tümleç + yüklem” sıralanışını izler. Ad ve eylem cümleleri yalın cümle olabilir.

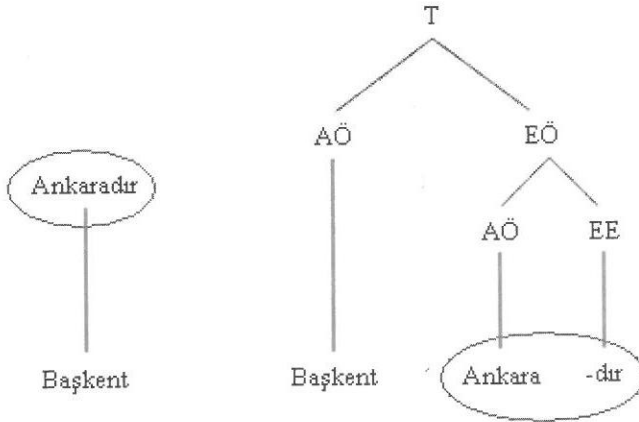



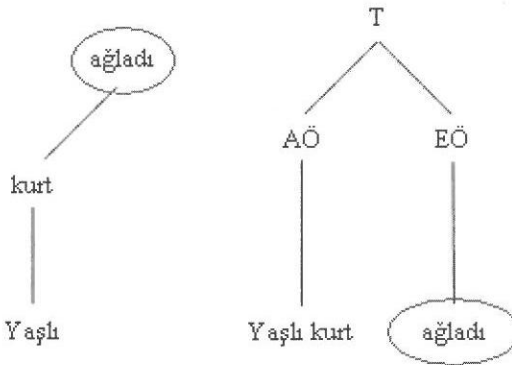

## 1.2. Birleşik cümle

İçinde birden çok çekimli eylem ve birden çok yargı bulunan cümlelere *birleşik cümle* denir (Hengirmen, 2005: 351). Birleşik cümle temel yargıyı taşıyan bir cümleyle, onun anlamını açıklayan, bütünleyen, anlaşılmasına yardımcı olan cümle ya da cümlelerden oluşmaktadır. Birleşik cümlede, asıl yargının bildirildiği cümleyle *temel cümle*; türlü yollarla ana yargıyı tamamlayıcı cümlelere de *yancümle* denir. Temel cümle çoğunlukla yalın cümle biçimindedir; ana yargıyı taşıyan cümle olduğundan, birleşik cümlede sonunda bulunur. Birleşik cümlede, temel cümledeki dışındaki cümleler yancümledir (Atabay, Özel ve Çam, 2003: 95-96). Yancümleler kuruluş bakımından bir önerme değeri taşırsa da anlamca ve yapıca temel cümleyle bağlıdır. Bir yancümle bir temel cümle ögesi olabileceği gibi, bir başka yancümle içinde de bulunabilir. Yancümleler hep bir üst cümleyle bağlı birimlerdir. Yer aldıkları cümleler içinde çeşitli sözdizimsel işlevler üstlenirler (Erkman-Akerson ve Ozil, 1999: 52).

Türkçedeki birleşik cümle sorunu “yancümlelerin kuruluşu” ve “temel cümleyle bağlantısı” üzerinde odaklanmaktadır. Yan cümleler kuruluşları bakımından (ya da eylem yapılarına göre) “çekimli eylemli yan cümleler” ve “çekimsiz eylemli yan cümleler” olarak iki gruba ayırabiliriz. Eylemi çekimli olan yan cümlelerde, aynı bir temel cümlede olduğu gibi zaman, görünüş, kip karşıtıkları ve şahıs ekleri eylemin üzerinde gösterilebilir; başka bir deyişle, bunlar tam donanımlı cümlelerdir. Fakat bunlar oldukça kısıtlı sayıdadır: Koşul cümleleri, *ki* bağlacıyla bağlanan cümleler gibi. Türkçede asıl yan cümleleri oluşturan grup, eylemi çekimsiz olan gruptur (Erguvanlı-Taylan, 1993: 162-163). Eylemi çekimsiz olan yan cümlelerde temel cümledeki eyleminde belirtilen zaman, görünüş ve kip karşıtıklarının hepsi gösterilemez. Kişi eki ise, ancak belirli yan cümlelerde adlara özgü olan iyelik eki şeklinde ortaya çıkar. Yan cümledeki eylemleri, yüklem çekim ekleri açısından tam donanımlı değildirler; ama yönetim çerçevelerini korurlar ve kendi cümle öğelerini

yönetirler (Erkman-Akerson ve Ozil, 1998: 331). Bu tür yan cümleler *eylemsilerle* (eylemlilik, ortaç, ulaç) kurulan cümlelerdir. Eylemsiler, eylemden türedikleri halde ad, sıfat, bağlaç görevlerinde de kullanılan ve yan önerme kuran çifte görevli sözcüklerdir. Bilindiği gibi, eylemsilerde eylem çekimi yoktur, ad gibi çekimlenirler (Gencan, 2001: 412). Eylemsilerle kurulan yancümleler temel cümlenin öznesi, sözde öznesi, nesnesi, dolaylı tümleci, zarf tümleci görevlerinde bulunur veya bu öğelerden birinin tamamlayıcısı olur (Bilgegil, 1982: 74). Burada eylemsi kavramını kabullenmeyen araştırmacıların olduğunu da belirtmek gerekir. Öte yandan, bileşik cümleyi eylemi çekimli olan yancümlelerin oluşturduğu; eylemsilerle kurulan yan cümlelerin “yancümlecik” olarak adlandırıldığı ve eylemsilerin girişik cümle kurduğu da kabul edilir (Demir, 2004: 246). Bize göre, bu da sorunun başka boyutudur.

### 1.2.1. Bağımsız sıralı cümle

Anlamca birbirlerine bağlı oldukları halde, özneleri, tümleçleri, yüklemeleri ayrı olan (ortak ögesi olmayan) cümlelerdir (Demir, 2004: 255).

[1] Alet işler, el övünür. (Ata sözü)

[2] Bülbüller keskin keskin ötüyor, uzaktan mandıranın köpekleri havlıyordu. (Ö. Seyfettin)



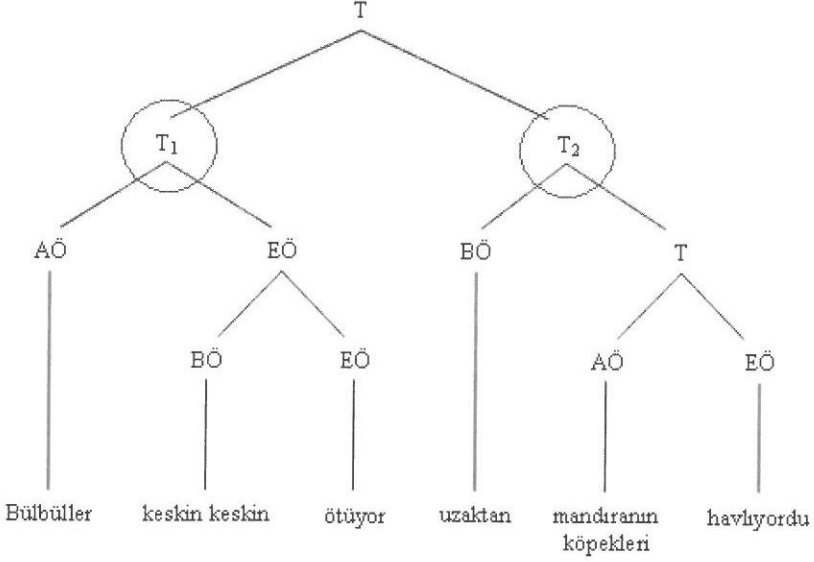

Çizimlerde de görüldüğü gibi, birleşik cümle iki bağımsız cümleden oluşmakta ve hiçbir ortak ögesi bulunmamaktadır.  $T_1$  ve  $T_2$  imi altında gösterilen cümleler, birbirlerine anlam ilgisiyle bağlanmaktadır.

### 1.2.2. Bağımlı sıralı cümle

Anlamca birbirine bağlı olan ve ögelerinden biri ya da birkaçı ortak olan cümlelerdir (Demir, 2004: 256).

[3] Ağacı kurt, insanı dert yer. (Atasözü)

[4] Demir nemden, insan gamdan çürür. (Atasözü)

[5] Yaşlı kadın başörtüsü ile nemli gözlerini kuruladı, yeniden başladı.

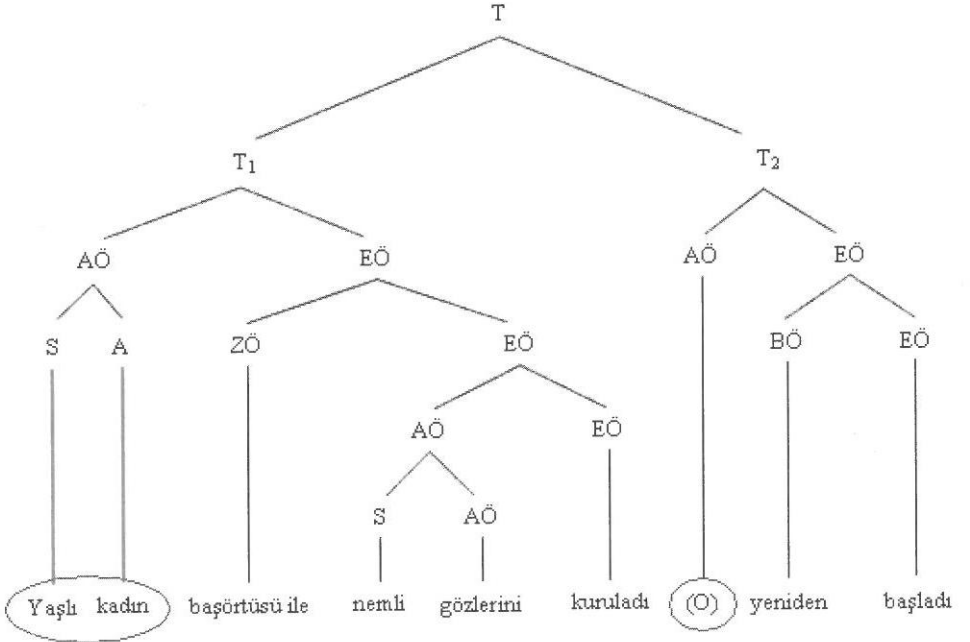
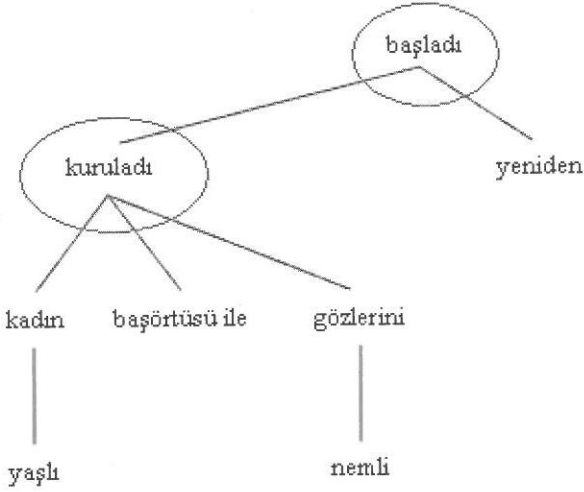

İki cümlenin öznesi ortaktır: “Yaşlı kadın”

Bağımlı sıralı cümle bağlaçlarla da kurulabilir:

[6] Annem bütün gece ağladı fakat hıçkırıklarını kimse duymadı.

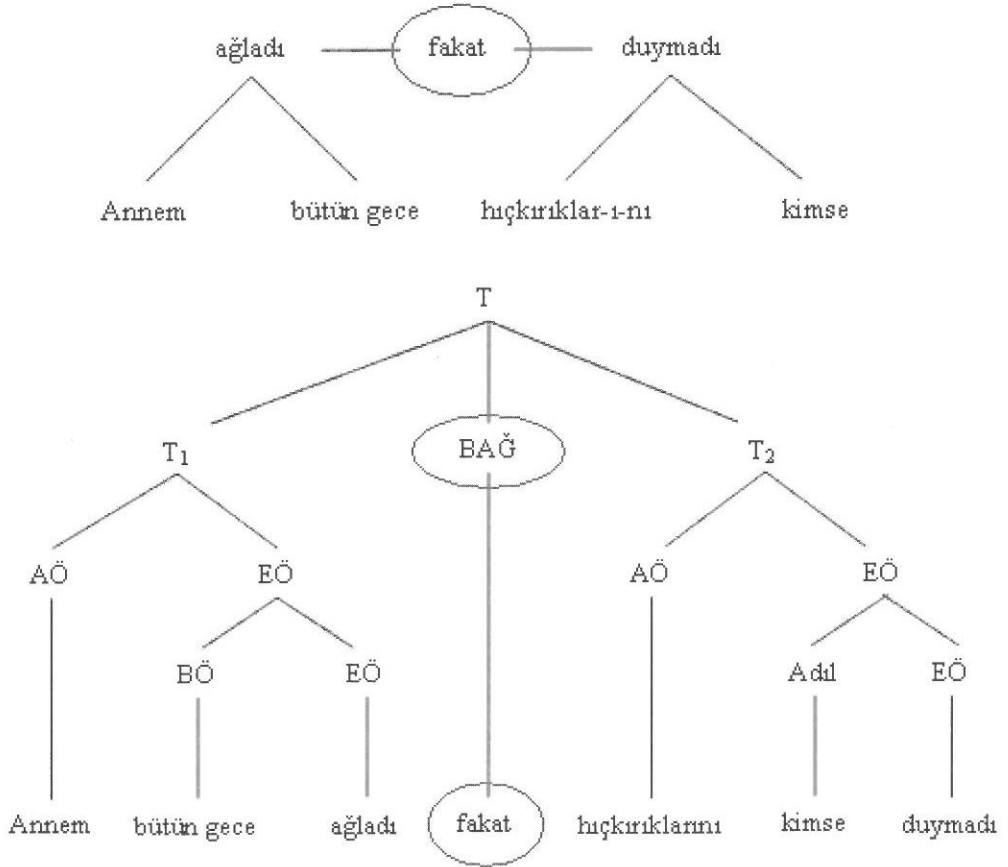

### 1.2.3. Yan cümleleri çekimli eylemle kurulan birleşik cümleler

#### 1.2.3.1. Yan cümlesi koşul bildiren birleşik cümle

Bu bileşik cümlelerde yancümleler koşul kipinde çekimlenmiş bir eylemle kurulur ve temel cümleyi koşul anlamıyla tamamlar. Koşullu birleşik cümleler Türkçenin en eski cümle türlerindedir (Demir, 2004: 243).

[7] Ağılta oğlak doğsa, ovada otu biter. (Türk Atasözü)

[8] Yüzyıllarca yazsam, hep seni anlatacağım. (BKÇ)

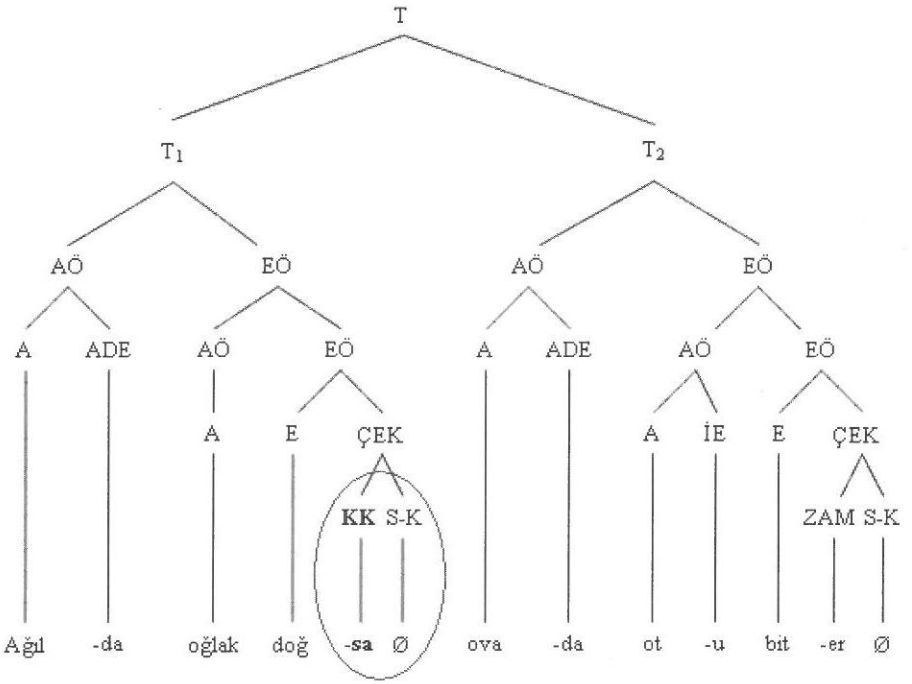
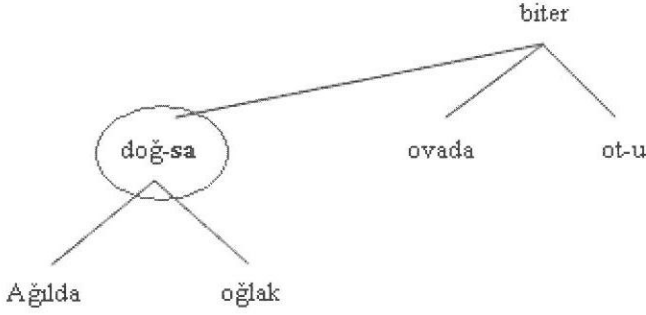

### 1.2.3.2. Bağlaçlı yancümlesi olan birleşik cümle

Bu cümlelerde yan cümle temel cümleye çekimli eylemden sonra “ki” bağlacıyla bağlanır. Yancümle temel cümlelerin anlamını açıklar ve nedenleri bildirir (Hatipoğlu, 1972: 147).



[9] İşleri o kadar iyi gidiyor ki pek büyük bir servet yapıyor. (H.R.Gürpınar)

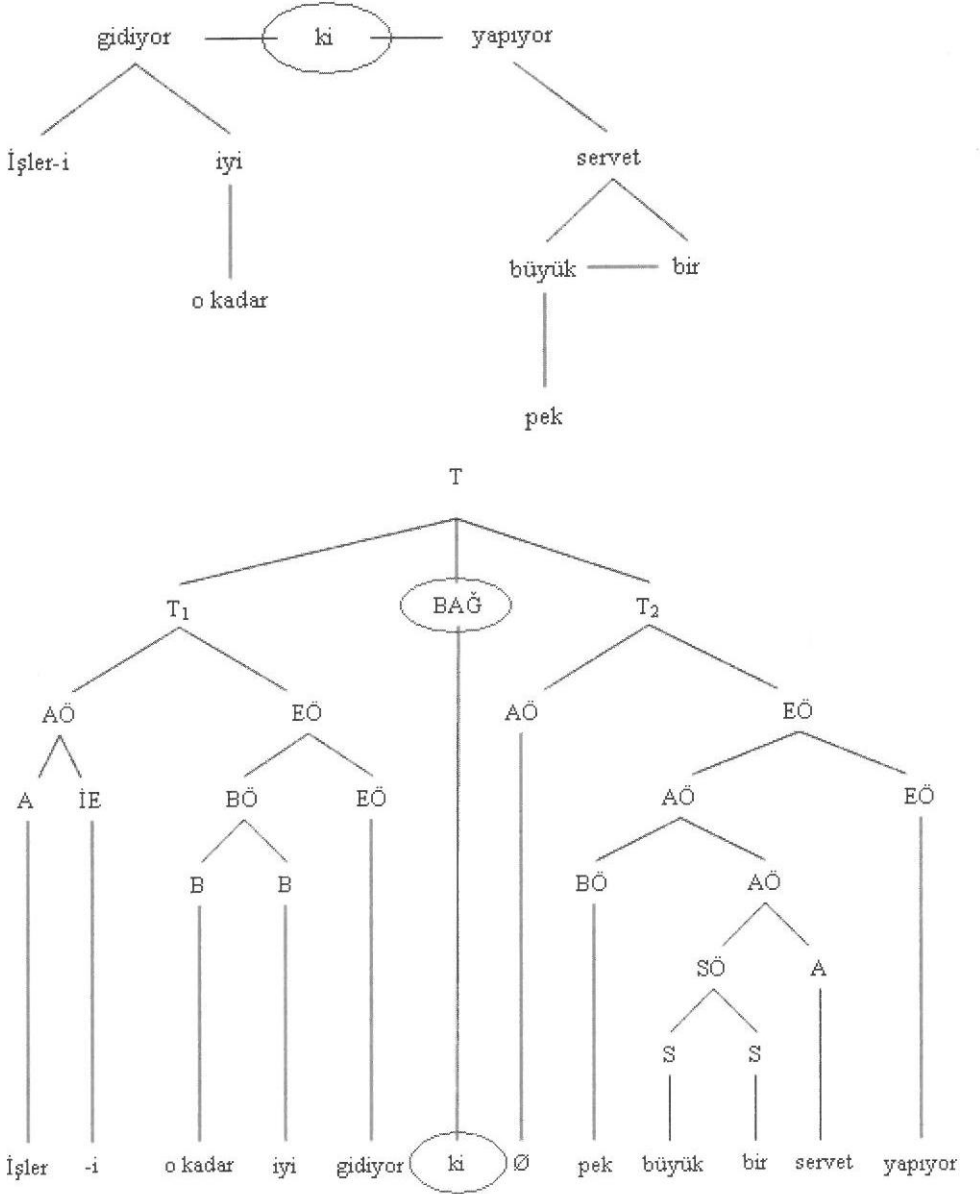

### 1.2.3.3. Sorulu yancümlesi olan birleşik cümle

“mi” soru ekiyle kurulan yancümlelerdir. Temel cümleye, zaman belirteci gibi zaman kavramı katar (Hatipoğlu, 1972: 151).

[10] *Bahar geldi mi, biz hepimiz bahçelere dökülürdük.* (Ö. Seyfettin)

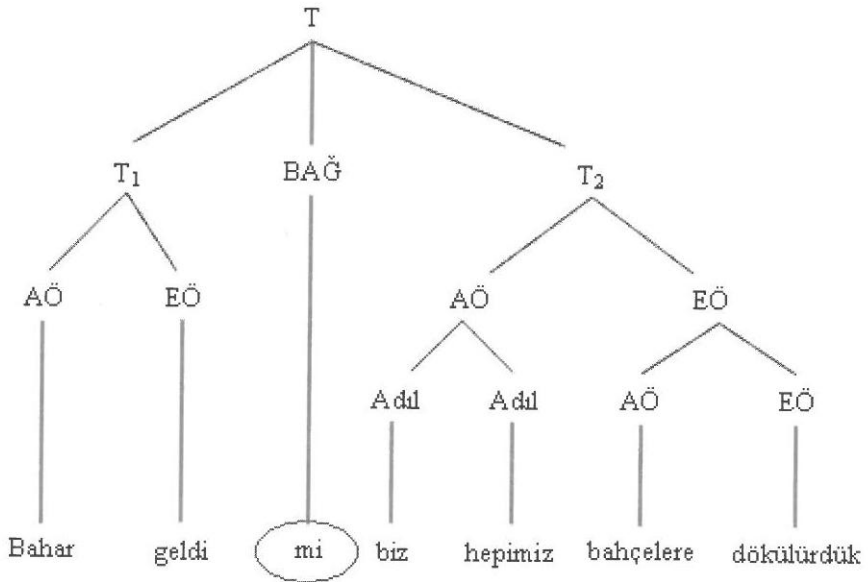
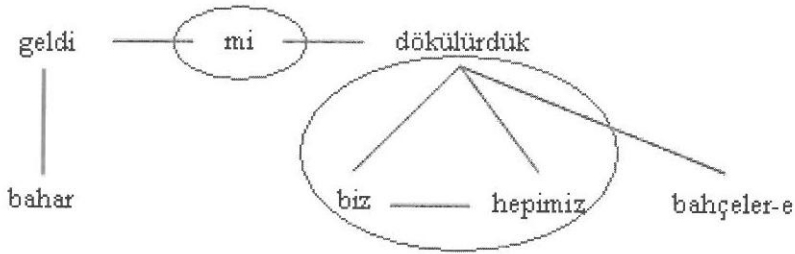



### 1.2.3.5. Yancümlesi *değil* ile kurulan birleşik cümle

Bu bileşik cümlelerde, yancümle ekeylemin olumsuzu “değil” biçimbirimiyle kurulur.

[12] Akıl yaşta değil, baştadır. (Atasözü)

[13] İnsanları sözleriyle değil hareketleriyle ölç. (Y. Kemal)

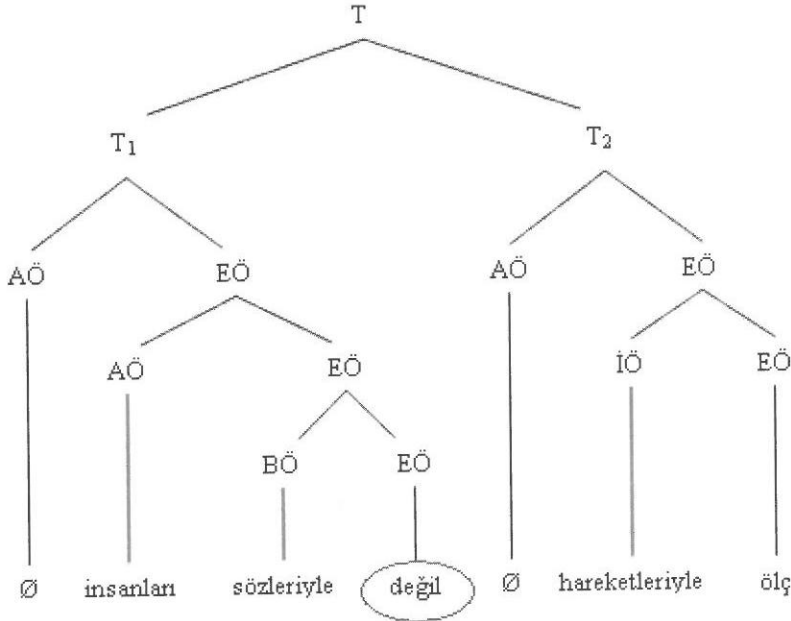
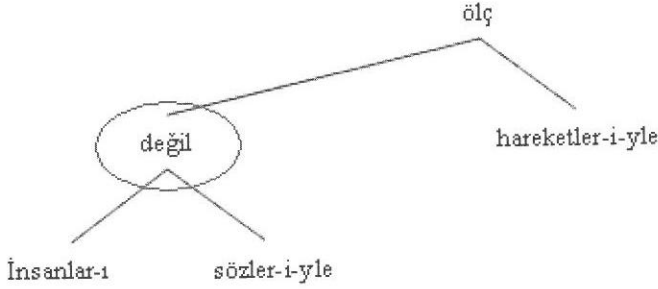

### 1.2.3.6. Yancümlesi ikileme biçiminde kurulan birleşik cümle

Bu birleşik cümlelerde, yancümler kökteş iki çekimli eylemin olumlu ve olumsuz biçimlerinin ikileme kurmasıyla kullanılır ve temel cümleye zaman bakımından *hemen, derhal, o anda* kavramlarını verir (Hatipoğlu, 1972: 151):

[14] *Onu her defasında görür görmez ürperdim.* (A. H. Tanpınar)

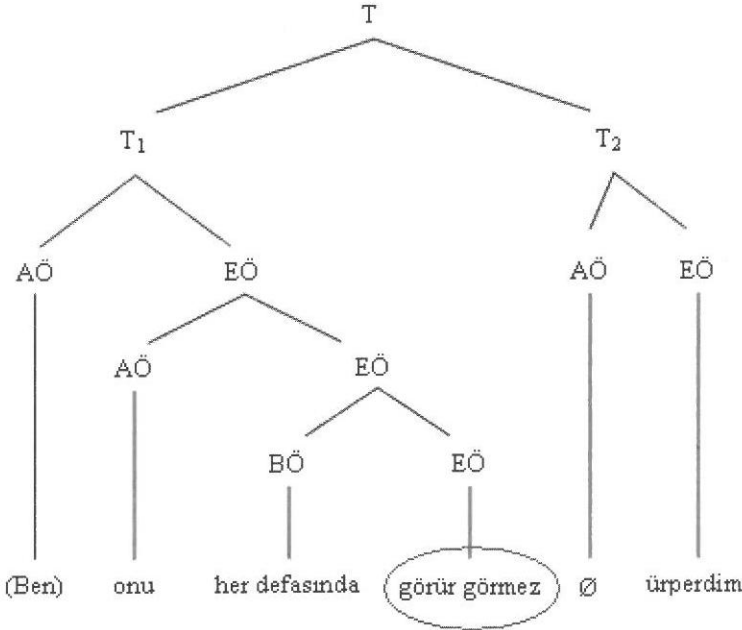
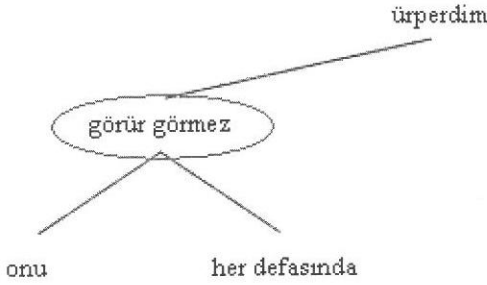

### 1.2.3.7. Yancümlesi kalıplaşmış biçiminde kurulan birleşik cümle

Bu cümlelerin yan cümleleri *istemek* ya da *demek* gibi eylemlerle ya da *ister...ister* bağlaçlarıyla kurulur (Hatipoğlu, 1972: 151):

[15] Çakıcı derler bir efe Aydın dolaylarında yaşamıştı.

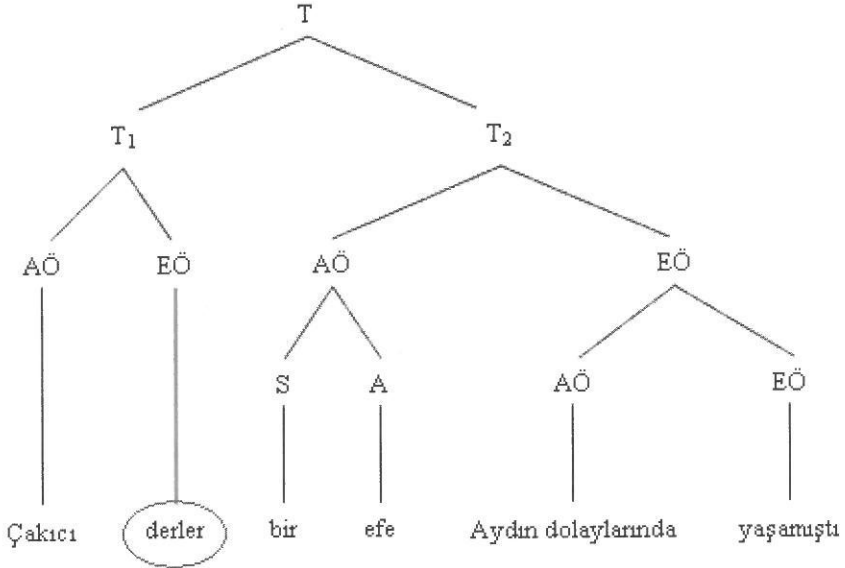
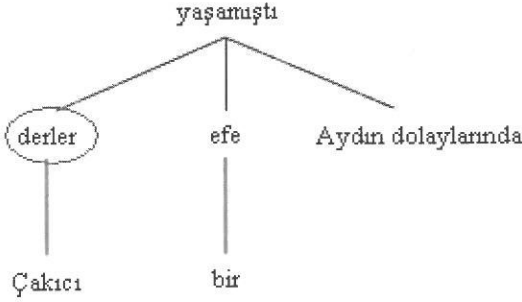



## 1.2.4. Yancümleleri *eylemsilerle* kurulan birleşik cümleler

### 1.2.4.1. *Adeylem* yancümlesiyle kurulan birleşik cümle

Bu tür yan cümleler, cümlede hem ad hem eylem görevinde bulunan *adeylemlerle* kurulurlar. Adeylemler, bir yandan bir eylem adı oldukları için ad, öbür yandan da özne, nesne, tümleç aldıkları için eylem olan sözcüklerdir. *Master* ya da *eylemlilik* olarak da adlandırılan adeylemler, *-mak/-mek*, *-ma/-me*, *-ış/-iş* ekleriyle biçimlenirler (Aydın, 2004: 41).

[16] Sonraları onları *sevmekten* korktum. (C. Şakar, *Yolculuk*)

[17] Bülbül hikâyeleri *anlatmayı* severdi Emeti teyze. (F. K. Barbarosoğlu, *Karanfilli Kavga*).

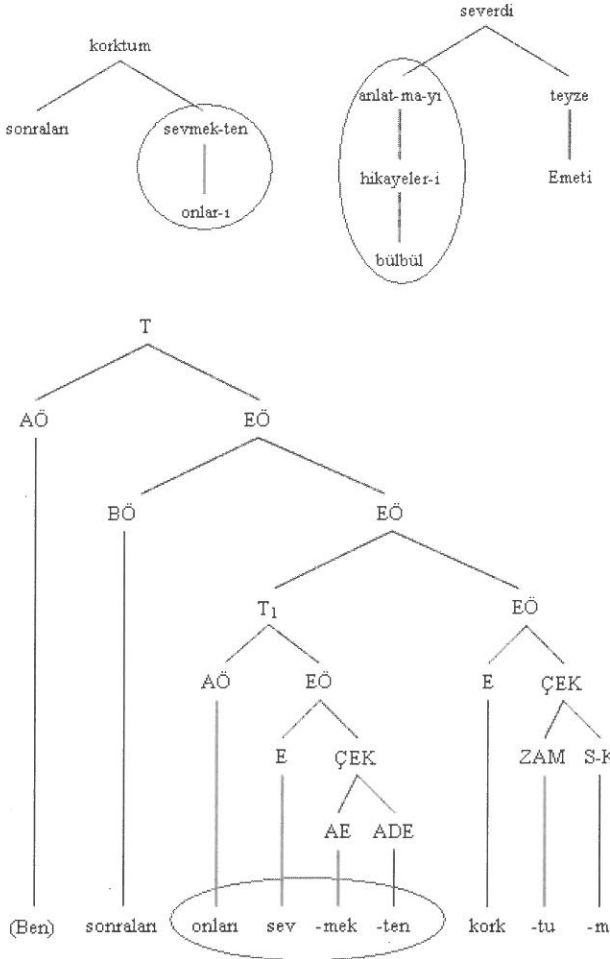

### 1.2.4.2. Ortaç yancümlesiyle kurulan birleşik cümle

“Varlıkları niteledikleri ya da belirttikleri için sıfat; özne, nesne, tümleç olarak yan önerme (yan cümle) kurdukları için de eylem gibi sayılan sözcüklere *sıfateylem* denir. Hem sıfat, hem eylem olan bu sözcüklere *ortaç* da denir” (Gencan, 2001: 415): “Okula *giden çocuk*” diziminde, *giden* sözcüğü hem *okula* tümlecini hem de *çocuk* öznesini aldığı için *eylemdir*. Ortaç türetmeye yarayan eklerin başlıcaları şunlardır: *-an/-en, -ır/-ir, -ası/esi, -maz/-mez, -acak/-ecek, -muş/-miş* ve *-dık/-dik*. Sesli uyumuna göre bu ekler *-ır/ür, -muş/-müş, -duk/-dük* biçiminde değişikliğe uğrayabilirler (Aydın, 2004: 45-46).

[18] Görünen köy kılavuz istemez. (Atasözü)

[19] Akacak kan damarda durmaz. (Atasözü)

[20] İstanbul’dan Samsun’a bir adamın gittiğini fark etmediler.  
(Y.K.Beyatlı)

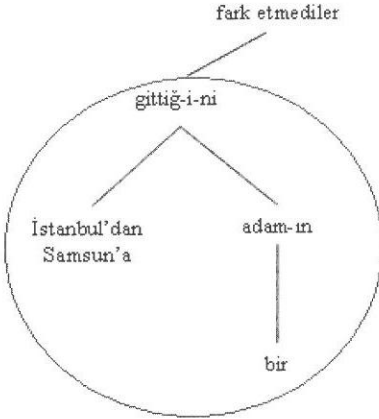

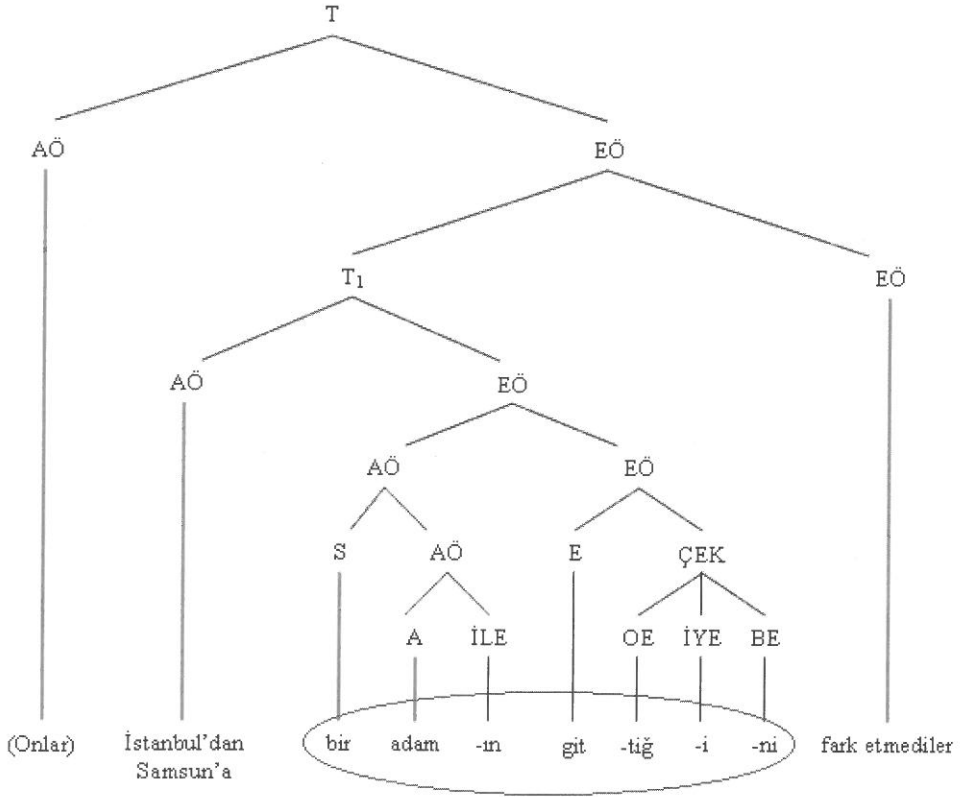

Örnekte “DİK” ortacıyla kurulan yan cümle temel cümlenin belirtili nesnesidir. Yan cümlenin öznesi yüklemiyle tıpkı bir ad gibi tamlama kurmuştur.

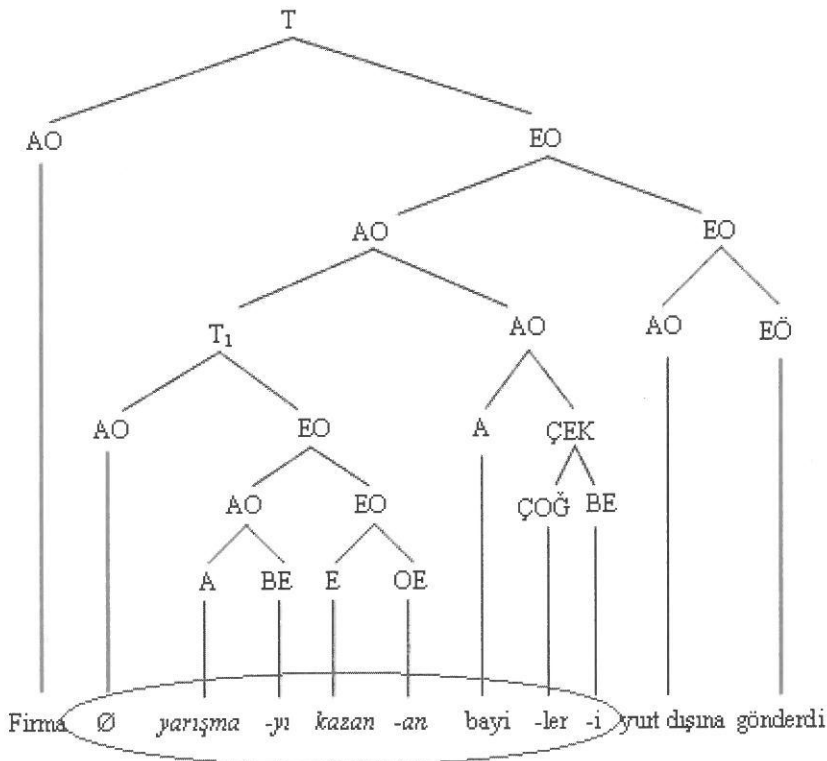
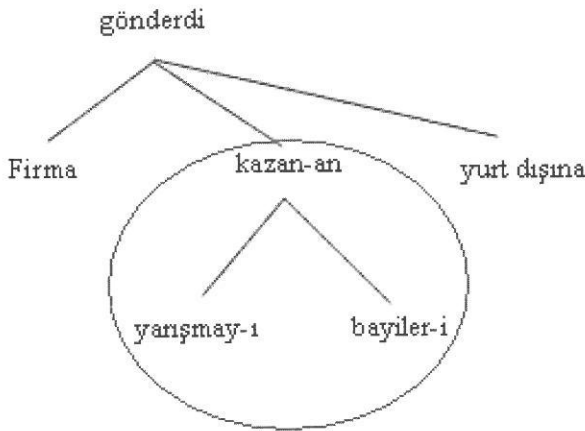

Yan cümlenin öznesi olan “bayiler” sözcüğü, temel cümlenin belirtili nesnesi görevini üstlendiği için, yan cümle içindeki yeri boş kalmıştır.

### 1.2.4.3. Ulaç yancümlesiyle kurulan birleşik cümle

Ulaçlarla (ya da bağeylemlerle) kurulan yan cümlelere *ulaç* yan cümleleri denir. Ulaçlar, kurduğu önermeyi başka bir önermeye bağlayan eylemsilerdir. Bağeylemler, bir yandan birleşik cümlede iki cümleyi bağladığı için *bağlaç*, öbür yandan da özne, nesne, tümleç aldıkları için *eylem* olan sözcüklerdir (Ediskun, 1999: 252). Ulaçlar bir yönleriyle eylemsi, bir yönleriyle belirteç, bir yönleriyle de bağlaç olan sözcüklerdir. Girişik cümlede, belirteç tümleci ya da bağlaç göreviyle yan cümleleri temel cümleye bağlar (Dizdaroğlu, 1976, 199).

[21] Pencereye bakıp iç geçirdim. (A. Kekeç, Atlas)

[22] İstanbul'a gidince eşe dosta saburluklarını (kaynanadillerini) anlattım. (Halikarnas Balıkcısı)

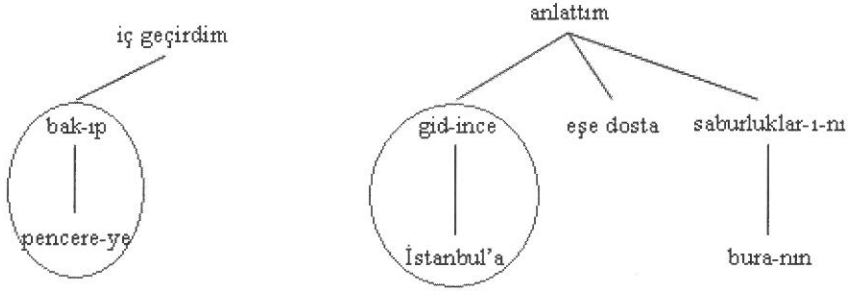

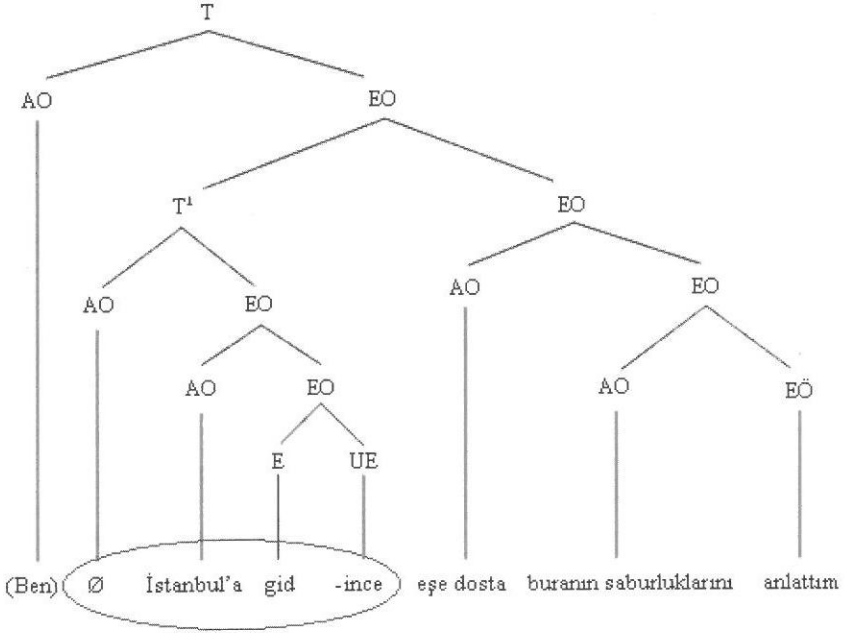

Birinci yan cümle (“bakıp”) bağlaç görevinde, ikinci yan cümle ise (“gidince”) temel cümlenin belirteç tümleci görevindedir. İkinci cümlede, yan cümle ile temel cümlenin öznesi aynı olduğu için yan cümlede öznenin yeri boş kalmıştır.

### 1.2.5. Girişik cümle

Bir temel cümle ile birlikte bir veya birkaç eylemsiden (eylemlilik, ortaç, ulaç) kurulan cümleye denir (Hatipoğlu, 1972: 153). Bir başka deyişle, bir temel cümle ile; özne, nesne, dolaylı tümleç, belirteç tümleci, ilgeç tümleci görevindeki bir ya da birkaç cümlecikten oluşan bağımsız yargılı anlatıma girişik cümle denir. Girişik cümlelerde yan yargılar, yan cümleyi oluşturan eylemliklere, ortaçlara, ulaçlara dayalıdır (Dizdaroğlu, 1976: 193). Kısaca girişik cümle yan yargısı eylemsiyeye dayalı cümle demektir.

#### 1.2.5.1. Eylemliklere dayalı girişik cümleler

[23] Bir daha kalkmaya zavallı vücudunda kuvvet bulamadı. (Hüseyin Cahit Yalçın)



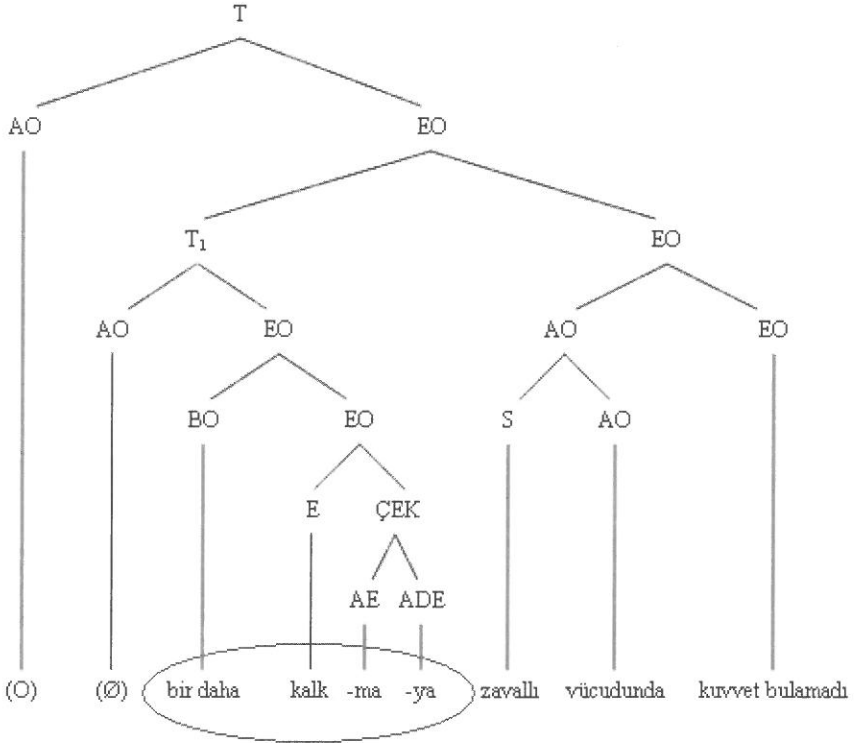

Eylemlikle kurulan yan cümle, temel cümlelerin dolaylı tümlecisi işlevindedir.

Adeylem cümleleri, kurucu öge olarak her zaman temel cümleye bağlanmaz: yan cümle içinde de yer alabilirler (Şimşek, 1987: 256):

[24] Adnan'ı çabuk kaçmaya mecbur etmekten korkarak, Kadri ona sıhhatli bir çehreyle güldü. (Mithat Cemal Kuntay)

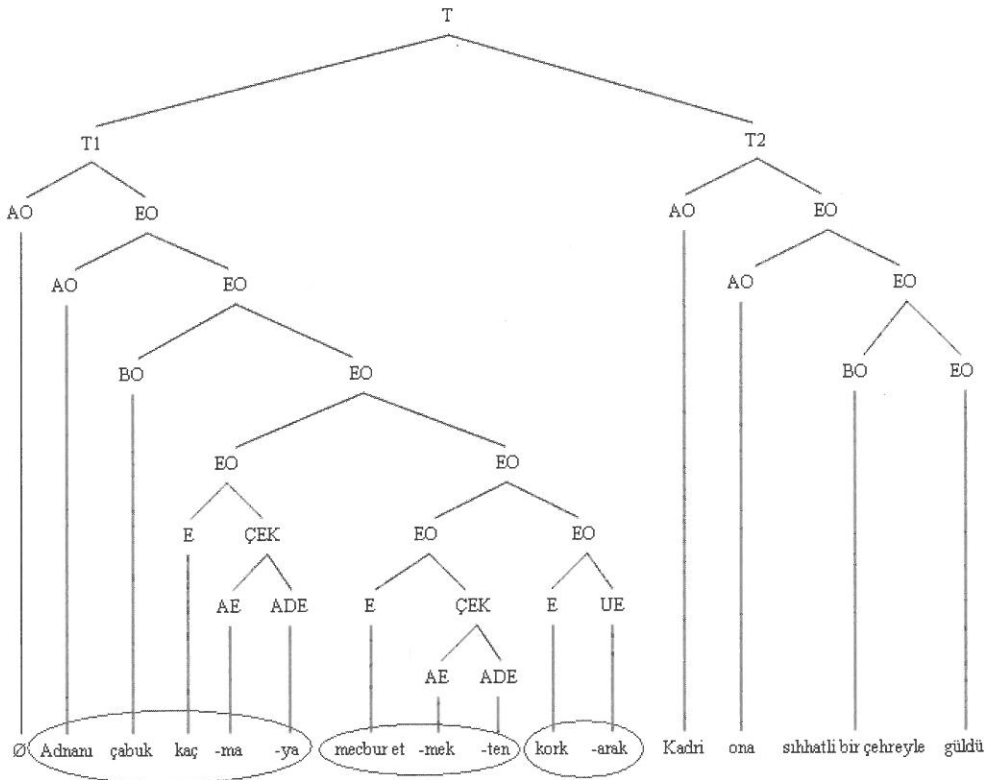
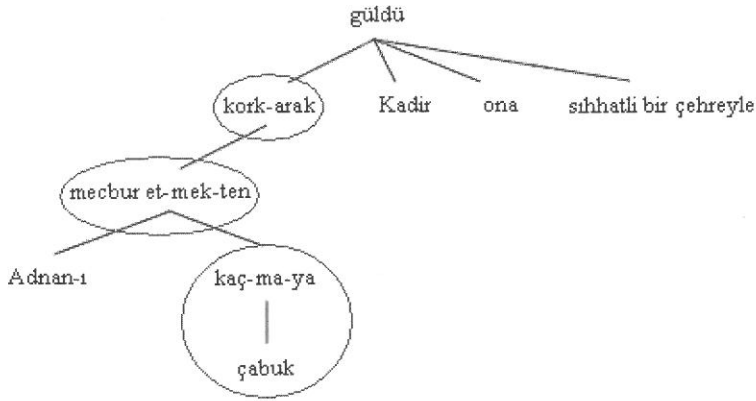

Örnek cümlede, “-me”li eylemlikle kurulan eylemlilik cümlecigi, “-mek”li eylemlikle kurulan ikinci eylemlilik cümleciginin yönelmeli dolaylı tümlecisi görevindedir. İkinci eylemlilik cümlecigi ise ulaş cümleciginin çıkmalı dolaylı tümlecidir.

“Korkarak” ulacıyla kurulan ulaç cümlecığı de temel cümlenin belirteç tümleci görevindedir (Şimşek, 1987: 256).

### 1.2.5.2. Ortaçlara dayalı girişik cümleler

Burada, ortaçlarla kurulan ve genelde ilgi cümlesi olarak da adlandırılan girişik birleşik cümlelere değinmek istiyorum. Türkçede gerçek anlamda ilgi ögesinin olmadığı kabul edilir (Şimşek, 1987: 263). Bu yapı “ki” bağlacıyla birbirine bağlanan cümlelerde “ki” bağlacıyla oluşturulmaya çalışılır. Bu da Türkçenin sözdizimi kuralına aykırıdır. Çünkü Türkçenin sözdiziminde temel cümle sonda bulunur, yan cümle ve yardımcı ögeler önce gelir. Oysa ilgi cümlelerinde, iki cümleden birincisi temel, ikincisi yardımcı cümle durumundadır. Böylece “ki” bağlacı, kendisinden sonra gelen yardımcı cümleyi, kendisinden önceki temel cümleye bağlar (Dizdaroğlu, 1976: 216). Yan cümleleri Türkçedeki gibi eylemsilerle değil, çekimli eylemlerle oluşturulan İngilizce ve Fransızca gibi dillerde ilgi ögeleri çok güçlüdür.

[25] I read the book that my sister offered to me

[26] je lis le livre que ma sœur m'a offert

[27] Kızkardeşimin bana verdiği kitabı okuyorum

(Ben kitabı okuyorum ki onu bana kız kardeşim verdi)

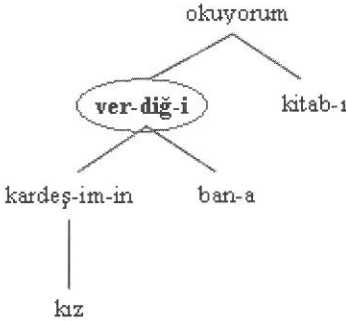

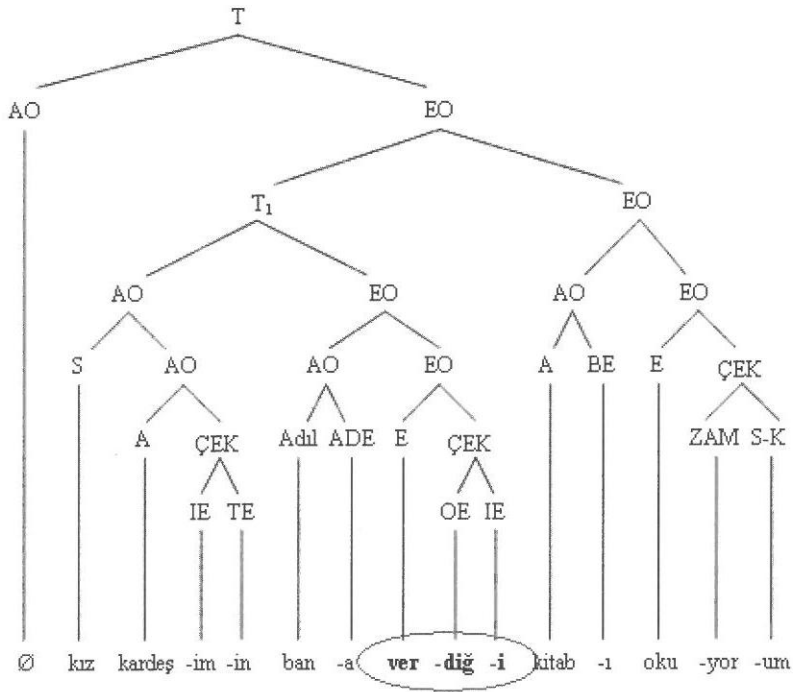
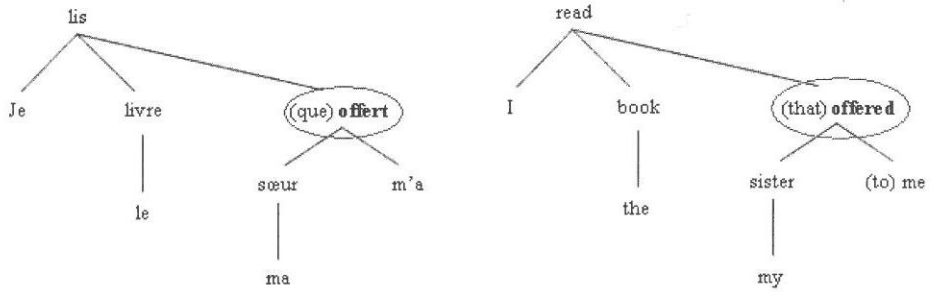

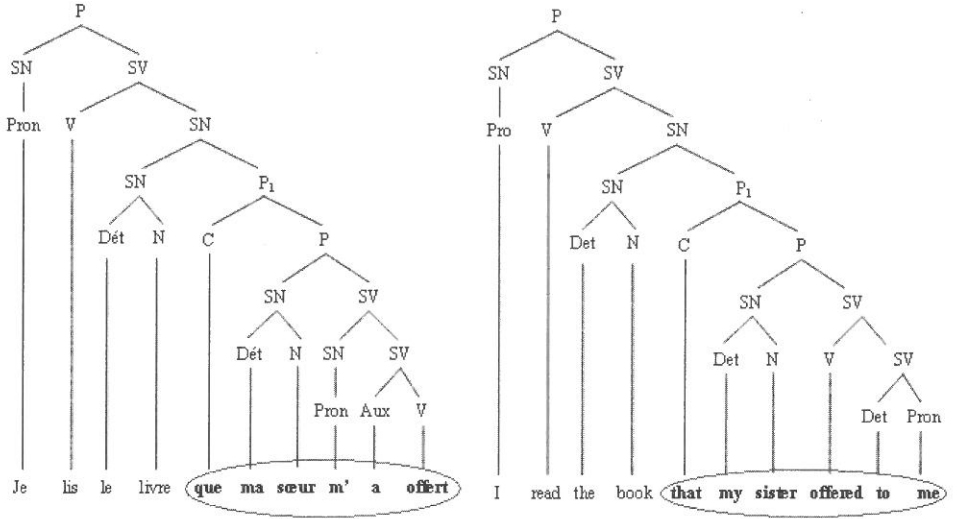

[28] j'aime les arbres qui fleurissent chaque saison.

[29] I like the trees which flower each season.

[30] Her mevsim çiçek açan ağaçları severim.

(Ben ağaçları severim ki onlar her mevsim çiçek açarlar).

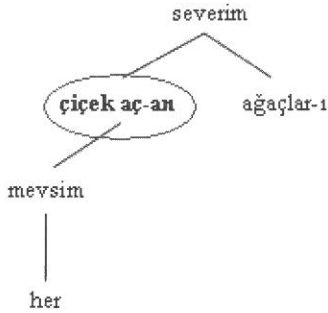

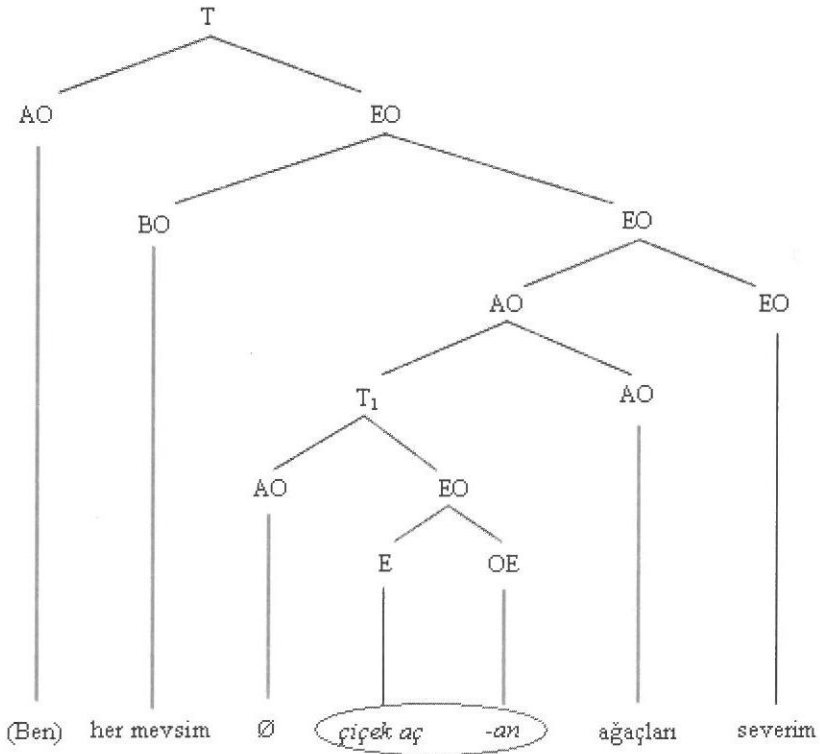
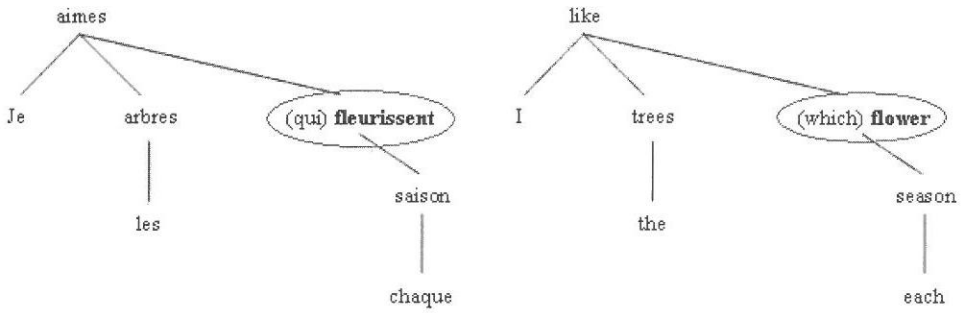

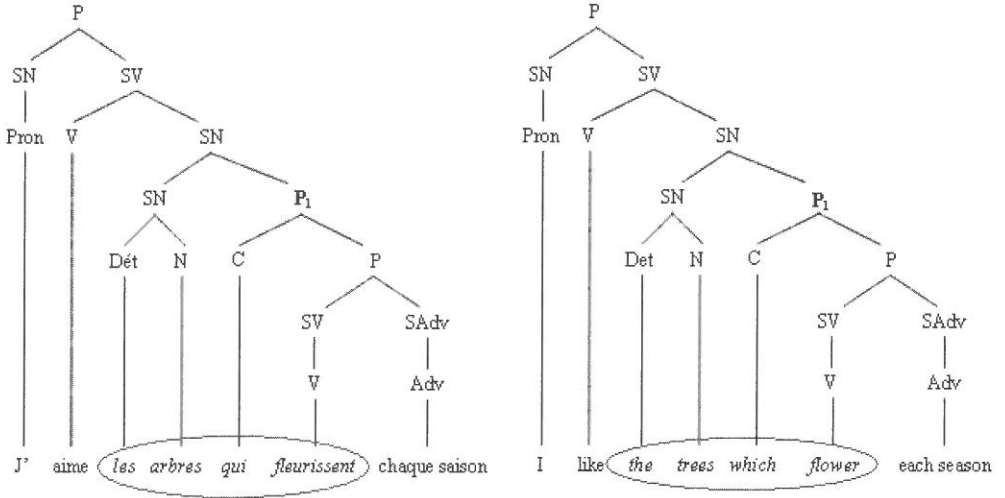

Bu tarz cümleler, bizim yabancı dil öğrenmede en çok zorlandığımız yapılardır. Belki de eklemeli dilimizin bükümlü diller karşısındaki en büyük farklılığını da bu yapı oluşturmaktadır.

### 1.2.5.3. Ulaçlara dayalı girişik cümleler

[31] Suların akşamla uzayan gölgeleri içinde uzaklaşırken arkalarından baktım. (Güntekin, Damga, 58)

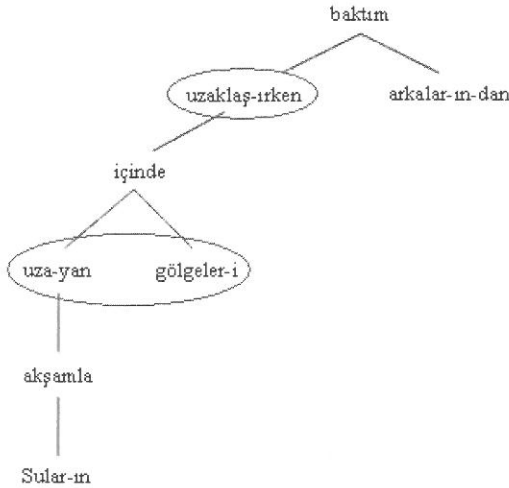

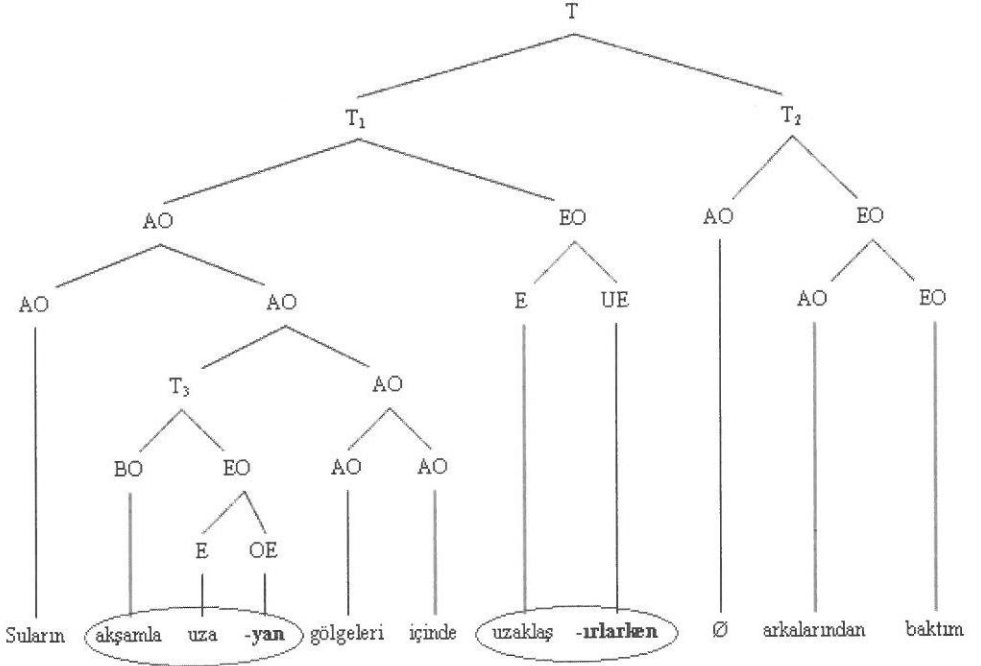

Ulaş yancümlesiyle kurulan bir girişik cümledir. Yan cümle içinde ad tamlaması oluşturan grupta, tamlanan adı (gölgeleri) niteleyen, ortaçla kurulan ikinci bir yan cümle daha vardır: "Suların gölgeleri akşamla uzar."

### 1.2.6. Kaynaşık cümle

Birleşik cümlede çeşitli görevlerde kullanılan ve adlaşarak yargı bildirmeyen cümleye *içcümle*; yan yargısı iç cümleye dayalı birleşik cümleye de kaynaşık cümle denir. Kaynaşık cümlelerde yan yargıyı taşıyan ad ya da eylem cümleleri adlaşmıştır, tek bir sözcük sayılırlar. Bu nedenle de bağımsız yargılı cümle kurmayarak temel cümlenin bir ögesi olurlar. (Dizdaroğlu, 1976: 192, 205)







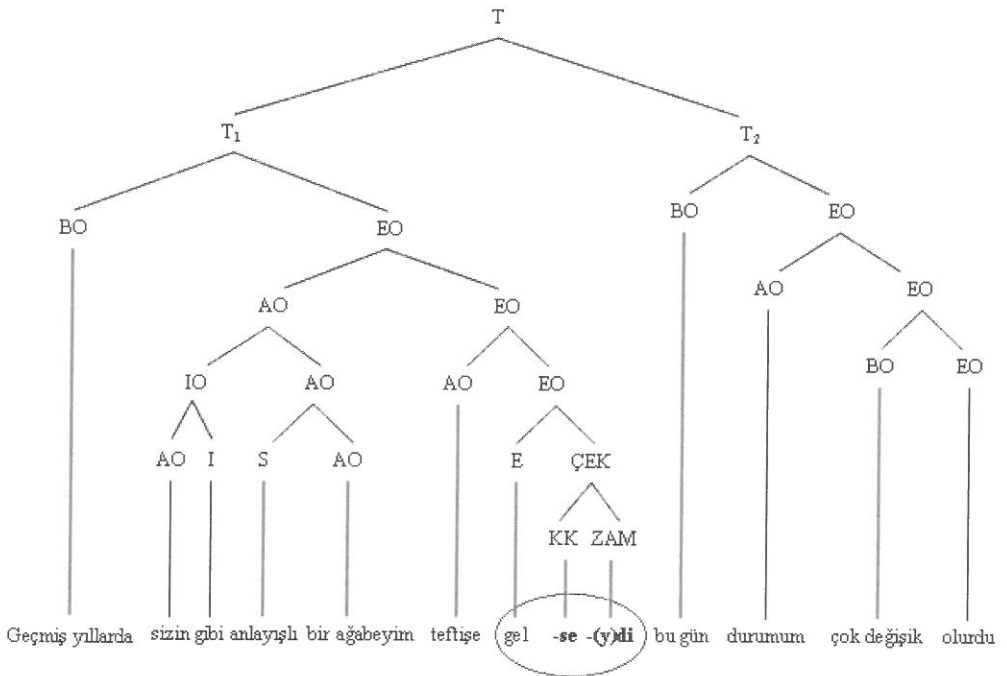
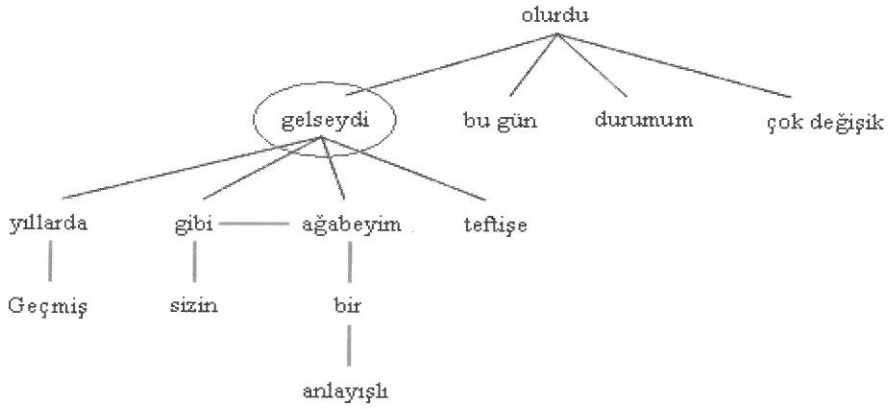

### 1.2.8. Karmaşık cümle

Çeşitli birleşik cümlelerin bir araya gelmesinden oluşan cümlelerdir. (Bilgegil, 1982: 97). Dizdaroğlu (1976: 221) katmerli birleşik cümle olarak adlandırır.

[35] Kız kardeşim Ayşe akşam yemeğini hazırlarken ben misafirlerle ilgileniyor ve onları eğlendirmek için dün gece başımdan geçenleri anlatıyordum.

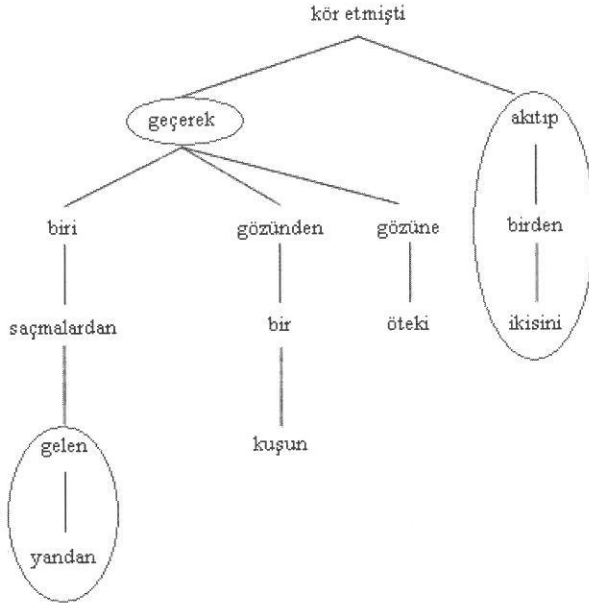
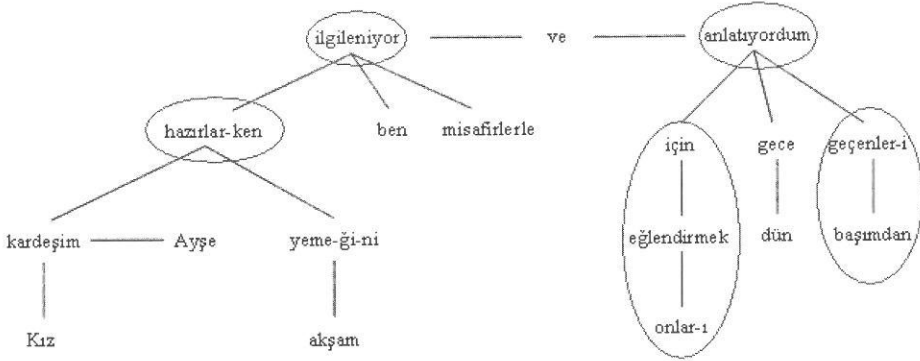

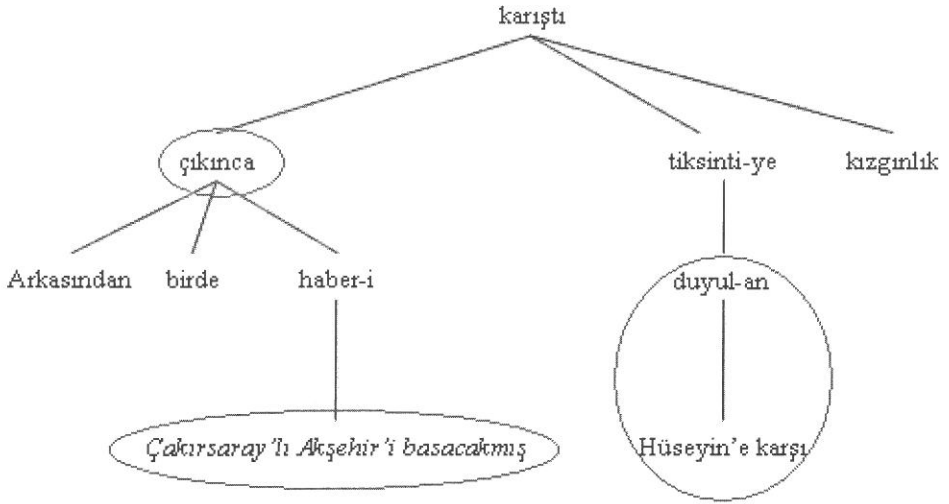

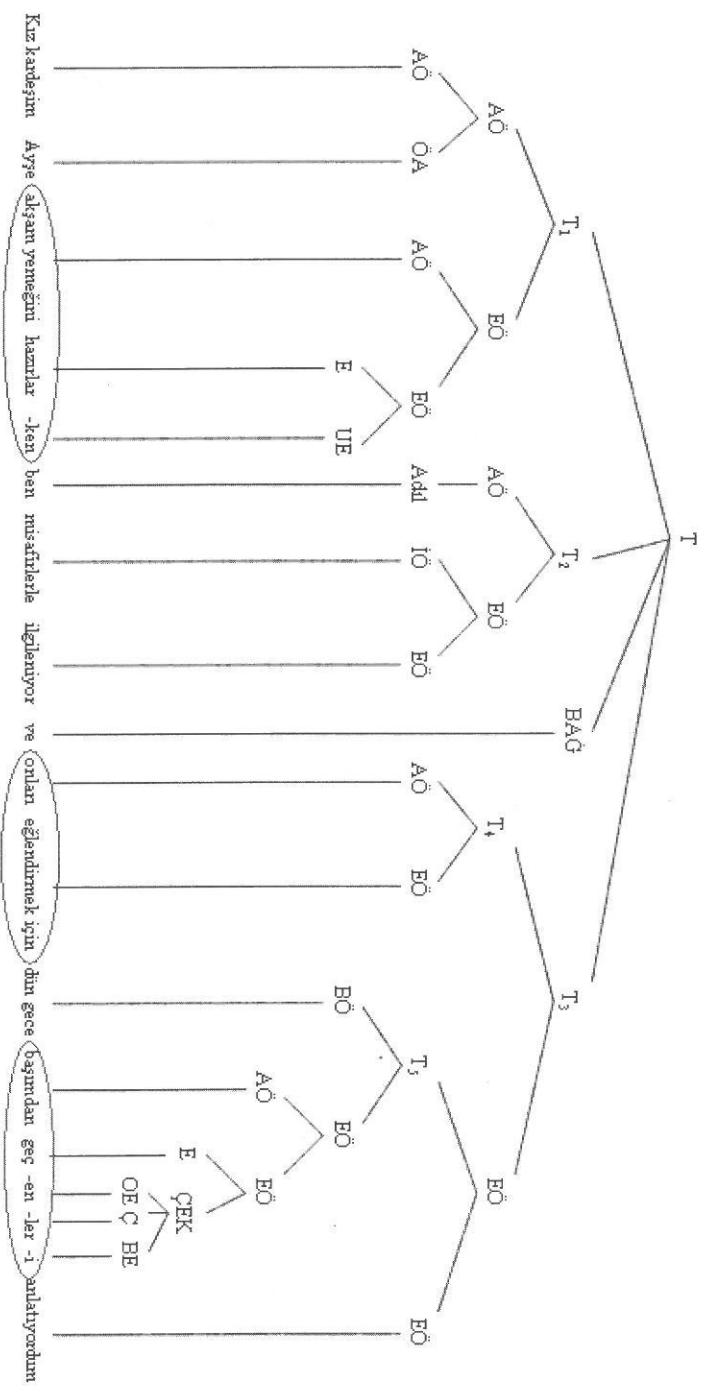







## Sonuç

Diğer dillerde olduğu gibi, Türkçede de yapılarına göre cümleler basit ve birleşik cümle olmak üzere iki temel sınıfa ayrılmaktadır. Bu çerçevede içinde ortaya çıkan diğer cümle türleri birleşik cümlelerin farklı görünümleridir. Birleşik cümlelerin kendi içinde sınıflandırılmasında belirleyici olan, yan yargıların kuruluşu ve temel cümleye bağlanma biçimleridir. Bilindiği gibi, birleşik cümle, bir temel cümleyle ona bağlı bir ya da birden fazla yan cümleden kurulur. Yan cümleler kuruluşları bakımından çekimli eylemli yan cümleler ve çekimsiz eylemli yan cümleler olarak iki gruba ayırabiliriz. Yan yargıları çekimli eyleme dayanan birleşik cümle türü Türkçede oldukça sınırlı sayıdadır. Türkçede yoğun olarak yan yargı üreten yapılar, eylemsiler olarak adlandırılan, eylemden türedikleri halde ad gibi çekimlenen ve çoğu batı dillerindeki ilgi adıllarının yerini tutan özel yapılardır. Bu çalışmada, birleşik cümleleri sınıflamanın dışında, yan cümle türleri ve kuruluş biçimlerine değinerek temel cümleye bağlanma yollarını da irdeledik. Birleşik cümle çözümlerinde, Bağımsal Dilbilgisi ve Üretici Dilbilgisi kuramlarınca geliştirilen çizimlerden faydalanarak, aynı örnek cümleyi iki yöntemle de çözümledik. Böylece yüzeysel yapının ardındaki derin yapıları saptayarak, temel cümle etrafında öbeklenen yapıları hem işlevleri hem de birbirleriyle olan ilişkileri açısından inceleyebildik. Bu çalışmayla Türkçede cümlelerin sınıflandırılmasını mantıksal bir düzleme oturttuğumuzu, Türkçenin yapısal çözümlemesine bir nebze de olsa katkı sağladığımızı ummaktayız.

## KAYNAKÇA

- ATABAY, Neşe; Sevgi ÖZEL, Ayfer ÇAM (2003), *Türkiye Türkçesinin Sözdizimi*, Papatya, İstanbul.
- AYDIN, İlker (2004), “Türkçede Yan Tümce Türleri ve İşlevleri”, *Dil Dergisi*, sayı: 126, Ankara Üniversitesi Basım Evi, Ankara.
- BİLGEGİL, Kaya (1982), *Türkçe Dilbilgisi*, Dergâh, İstanbul.
- DEMİR, Turhan (2004), *Türkçe Dilbilgisi*, Kurmay, Ankara.
- DİZDAROĞLU, Hikmet (1976), *Tümce Bilgisi*, T.D.K.Y., Ankara.
- ERGUVANLI-TAYLAN, Eser (1993), “Türkçede -DİK ekinin Yan eklerdeki İşlevi Üzerine”, *Dilbilim Araştırmaları*, Hitit Yayınevi, Ankara.
- ERKMAN AKERSON, Fatma; ÖZİL, Şeyda (1998), *Türkçede Niteleme, Sıfat İşlevli Yan Tümceler*, Simurg, İstanbul.
- GENCAN, Tahir Nejat (2001), *Dilbilgisi*, Ayraç, Ankara.
- HATİPOĞLU, Vecihe (1972), *Türkçenin Sözdizimi*, T.D.K.Y., Ankara.

HENGİR MEN, Mehmet (2005), *Türkçe Dilbilgisi*, Engin, Ankara.

KARAHAN, Leyla (1999), *Türkçede Söz Dizimi*, Akçağ, Ankara.

ŞİMŞEK, Rasim (1987), *Türkçe Sözdizimi*, Kuzey Gazetecilik Matbaacılık, Trabzon.

UZUN, Nadir Engin (2000), *Ana Çizgileriyle Evrensel Dilbilgisi ve Türkçe*, Multilingual, İstanbul.